

ASSA ABLOY Baltic hinnakiri 2022

ASSA ABLOY, the global leader in
door opening solutions



Pinnakatted



Epok, läikiv kroom (pinnakate 11)



Epok, miralloy/prion (pinnakate 01)



Classic, matt kroom (pinnakate 13)



Classic, nikkel (pinnakate 02)



Epok, läikiv messing (pinnakate 20)

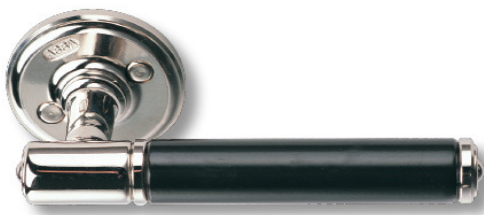

Epok, nikkel - must



Classic, matt messing (pinnakate 21)



Classic, tume oksiid (pinnakate 44)



ASSA RF, roostevaba teras (pinnakate 31)



Addion - antibakteriaalne pinnakate (03)

Lugupeetud koostööpartnerid

- * **Kõik hinnad antud hinnakirjas on soovituslikud jaemüügihinnad EURODES koos käibemaksuga 20%**, millest edasimüüjatele kehtivad lepingujärgsed allahindlused tootegruppide kaupa (tootegrupid on eraldatud lehekülje ülaservas oleva tähisega A, B, C, jne.).
- * Hinnakirjas mitteolevate toodete hindu ja lisainfot saate ASSA ABLOY Baltic AS'ist telefonil +372 655 9101 või e-mailil: eessti@assaabloy.com. Samuti on paljud tooted ja hinnad, mida te käesolevast hinnakirjast ei leia, saadaval internetipõhises tellimusprogrammis CiP.
- * Tellimused ASSA ABLOY Baltic AS'ile palume esitada kasutades internetipõhist tellimisprogrammi CiP. Tellimuste kinnitused saadame CiP'i kaudu. Infot programmi kohta saate eessti@assaabloy.com
- * Kõikidele ASSA ABLOY Baltic AS poolt tarnitud toodete töökindlusele kehtib 2 aastane garantiiaeg, v.a. tooted, kus garantii on seotud töötsükli arvuga.
- * Garantiikäitlus ning defektsete toodete garantiikorras väljavahetamine toimub vastavalt ASSA ABLOY Baltic AS Garantiieeskirjadele.
- * **Antud hinnad kehtivad alates 01.01.2022 kuni 31.12.2022.** Vajadusel võib müüja teha hinnakirjas muudatusi ka varem, sellest informeeritakse koostööpartnereid ette vähemalt 1 kuu.

Lisainformatsioon: +372 655 9101 või eessti@assaabloy.com

Meeldivat koostööd soovides
ASSA ABLOY Baltic AS

SISUKORD

| | |
|---|--------------|
| Pinnakatete ja alakoodide tähendused | 3 |
| Lukuraamid | 4-10 |
| Connect | 4-5 |
| Classic | 6 |
| Classic kitsasprofiil lukuraamid | 7 |
| Mikrolülite funktsioonid | 8 |
| Connect lukuraamide komplekteerimine vasturaudadega | 8 |
| Classic lukuraamide komplekteerimine vasturaudadega | 9 |
| Lukukomplektid ASSA Entre ja ASSA 2000 | 10 |
| Vasturauad | 11-12 |
| Connect lukuraamidele | 11 |
| Classic ja muudele lukuraamidele | 12 |
| Südamikud | 13-22 |
| Standard südamikud | 13 |
| Süsteemisüdamikud, tabalukud | 14-19 |
| ASSA TP600 | 19 |
| ASSA d12 , Võtmed | 20 |
| ASSA Cliq | 21-22 |
| Tarvikud | 23-43 |
| Südamikukatte komplektid | 23-25 |
| Südamikukatete detailid | 26-29 |
| Quadratum südamikukatted ja lingid | 30 |
| Katte- ja dekoratiivplaadid | 31 |
| Katte- ja dekoratiivplaadid ning kattekomplektid | 32 |
| Kattetarvikud | 33 |
| Õige paksusega ovaalse südamiku katte valimise variandid | 33 |
| Connect kitsasprofiilluku ja S4 katteplaadi komplekt | 34-36 |
| S4 kitsasprof.katted 35 mm backsetiga, Connect | 37 |
| S4 kitsasprof.katted ja tarvikud 35 mm backsetiga, Connect | 38 |
| Roostevabad kitsasprof.katted ja tarvikud 35 mm backsetiga, Connect | 39 |
| Roostevabad kitsasprof.katted ja tarvikud 28 mm backsetiga, Classic | 40 |
| Turvakatteplaadid ja tarvikud | 41 |
| Siseuksetarvikud | 42 |
| Tualettiuste väändenupu komplektid | 43 |
| Muud tarvikud, lukuõli ja lukurasv | 44 |
| Kruvid | 45 |
| Kruvid, karad linkidele | 46 |
| Lingid | 47-48 |
| Koodlingid | 47 |
| Käepidemed | 48 |
| Automaatselt allalaskuv uksetihend Planet FT | 48 |
| Lingid | 49-54 |
| Scanflex ja Ruko-line | 49 |
| Classic | 50-51 |
| Epok uksekingid | 52-53 |
| Roostevabad tooted seeriast ASSA RF | 54 |
| Roostevabast terasest tarvikud täisustele | 55 |
| Aknalingid | 56 |
| Hinged | 57 |
| Nurgariivid | 58 |

| | |
|--|--------------|
| Evakuatsiooniseadmed | 59-64 |
| Horizontaalse latiga evakuatsiooniseadmed | 59 |
| Lukuraamid evakuatsiooniseadmele 1125 EVO ja 1130 EVO | 60 |
| Avariilingiga evakuatsiooniseadmed täisuksele | 61 |
| Avariilingiga evakuatsiooniseadmed kitsasprofiillukkudele, 35 mm | 62 |
| Avariilingiga evakuatsiooniseadmed kitsasprofiillukkudele, 28 mm | 63 |
| Muud evakuatsiooniseadmed | 64 |
| Sulgurid | 65-68 |
| Komplektid | 65 |
| ASSA ABLOY sulgurid | 66 |
| ASSA ABLOY sulgurid | 67 |
| ASSA ABLOY sulgurid, muud sulgemisvahendid | 68 |
| EN jõudude tabel sulguritele | 68 |
| Ukseautomaatika | 69-71 |
| Elektromehaanilised tooted | 72-89 |
| Connect mootorlukud | 72 |
| 900-seeria elektrivasturauad | 73 |
| Tugevdatud ja standardsed elektrivasturauad | 74 |
| Tavalised vasturauad | 75 |
| eff-eff vasturauad | 76 |
| eff-eff paigaldusplaadid, kaardi- ja koodilukud | 77 |
| Smart Air StandAlone | 78 |
| APERIO | 79 |
| APERIO | 80 |
| Kapilukud | 81 |
| Yale Doorman | 82 |
| Yale Doorman kolmepunktilukk | 83 |
| Yale Doorman L3 | 84 |
| Yale Linus | 85 |
| Yale Smart Living | 86 |
| Yale Smart Living | 87 |
| Eritooted: Traka 21 | 88 |
| eff-eff ja Yale magnetid | 89 |
| Nemef lukuraamid | 90 |
| Eurosmart | 91 |
| Minipad | 92 |
| ASSA ABLOY Incedo | 93 |
| Yale tooted | 94-98 |
| Basic ja General tabalukud | 94 |
| Kohvrilukud, rattatrossid, pindlukud ning uksekett | 95 |
| Südamikud ja ukseulgur | 96 |
| Võtmekapid, rahakapp ja seifid | 97 |
| Seifid | 98 |
| Võtmeavakatted plaatmuuk lukuraamidele | 99 |
| :DO:RE:MI: seeria roostevabast terasest | 99 |
| Plaatmuuk lukuraamid | 100 |
| Classic kitsasprofiilkatted 28 mm backset-iga Classic raamidele | 99 |
| Kapilukud | 100 |
| Mitmepunktilukud, vasturauad, kremoonid, garaaži lukud | 100 |
| Akna ja ukse fiksaatorid | 100 |
| Hotelli tooted | 101 |
| CLIQ Remote | 101 |

Pinnakatete ja alakoodide tähendused

Pinnakatte koodid ASSA toodetele: ASSA standardkoodide tellimisnumbrite 3 viimast numbrit.

(Näidis: 805046100 **011** - antud toote pinnakate on läikiv kroom)

| | | | |
|------|-----------------------|-----|---------------------|
| 001 | Prion | 054 | Must tsink |
| 002 | Nikkel | 057 | Tsink |
| 003 | Addion | 058 | Läikiv tsink |
| 011 | Läikiv kroom | 067 | Valge pulbervärv |
| 013 | Matt kroom | 077 | Höbedane pulbervärv |
| 017 | Must kroom | 092 | Kuldne pulbervärv |
| 020 | Läikiv messing | 170 | Höbedane |
| 021 | Matt messing | 171 | Valge |
| 031 | Matt roostevaba teras | 172 | Kuldne |
| 044* | Tume oksiid | 173 | Pruun |
| 048 | Matt tsink | 192 | Kuldne pulbervärv |
| 051 | Kollane tsink | 267 | Valge pulbervärv |

Alakoodide tähendused

| | |
|-------------------------|---|
| 100 | Väikepakend, kogus pakendis sõltub tootest |
| 101 | Paremakäeline, välja avanev |
| 102 | Vasakukäeline, välja avanev |
| 103 | Paremakäeline |
| 105 | Vasakukäeline |
| 107 | Käelisuseta, ümarate otstega |
| 108 | Käelisuseta, kandiliste otstega |
| 120 | Väikepakend, iga toode pakitud eraldi blisterpakendisse |
| 160 | Lingid kilepakendis, pakendatud ühe lingipaari kaupa. |
| 163 | Paremakäeline, ümarate otstega |
| 165 | Vasakukäeline, ümarate otstega |
| 167 | Käelisuseta, ümarate otstega lukuraam või turvavasturaud koos tugikruvidega |
| 200 | Kruvideta komplekt |
| 201 | Kruvideta komplekt, paremakäeline, välja avanev |
| 202 | Kruvideta komplekt, vasakukäeline, välja avanev |
| 271 | Standardtabalukk |
| 333, 343, 353, 433, 443 | Mikrolülitiga, paremakäeline |
| 335, 345, 355, 435, 445 | Mikrolülitiga, vasakukäeline |
| 337, 347, 357, 437 | Mikrolülitiga, käelisuseta |
| 390 | 600-seeria süsteemi südamik |
| 5AA, 5AB jne | M20 tüüpi eurosüdamik |
| 567 | Turvavasturaud ilma tugikruvideta |
| 590 | Süsteemi südamik |
| 800 | Hulgipakend |
| 883, 983 | Hulgipakend, paremakäeline, ümarate otstega |
| 885, 985 | Hulgipakend, vasakukäeline, ümarate otstega |

*Lakil on piiratud vastupidavus kulumisele. Kohtades, kus lakikiht maha kulub, muutub pruun pind heledamaks ning annab sellega antiikse väljanägemise.

Kasutusala: Valdavalt kuivadesse tingimustesse.

LUKURAAMID: Connect



212-50 220-50 221-50 222-50 223-50 230-50 231-50 232-50 234-50 235-50

| Toode | Tellimisnumber | Toote hind | Märkused |
|-----------------------------------|----------------|---------------|---|
| 200-seeria - iselukustuvad | | | |
| 212-35 | 357526163057 | 80,40 | Ühe lingikaldkeelega |
| 212-50 | 357514163057 | 65,98 | Ühe lingikaldkeelega |
| 220-35 | 357520163057 | 127,20 | Kahe kaldkeelega. Nippel lukukeele raami sisse riivistamiseks. |
| 220-50 | 357511163031 | 84,00 | Kahe kaldkeelega. Nippel lukukeele raami sisse riivistamiseks. |
| 221-35 | 357522163057 | 127,20 | Kahe kaldkeelega. Võti lukukeele raami sisse riivistamiseks. |
| 221-50 | 357512163031 | 84,00 | Kahe kaldkeelega. Võti lukukeele raami sisse riivistamiseks. |
| 222-35 | 357524163057 | 127,20 | Kahe kaldkeelega. Lukukeelt ei saa raami sisse riivistada. |
| 222-50 | 357423163031 | 84,00 | Kahe kaldkeelega. Lukukeelt ei saa raami sisse riivistada. |
| 223-35 | 357542163057 | 127,20 | Kahe kaldkeelega. Kruviga nippel lukukeele raami sisseriivistamiseks. |
| 223-50 | 357513163057 | 116,40 | Kahe kaldkeelega. Kruviga nippel lukukeele raami sisseriivistamiseks. |
| 230-35 | 357683163057 | 116,40 | Ühe lukustuskaldkeelega. Nippel lukukeele raami sisse riivistamiseks. |
| 230-50 | 357684163031 | 116,40 | Ühe lukustuskaldkeelega. Nippel lukukeele raami sisse riivistamiseks. |
| 231-35 | 357686163057 | 116,40 | Ühe lukustuskaldkeelega. Võti lukukeele raami sisse riivistamiseks. |
| 231-50 | 357687163031 | 116,40 | Ühe lukustuskaldkeelega. Võti lukukeele raami sisse riivistamiseks. |
| 232-35 | 357689163057 | 116,40 | Ühe lukustuskaldkeelega. Lukukeelt ei saa raami sisse riivistada. |
| 232-50 | 357690163031 | 116,40 | Ühe lukustuskaldkeelega. Lukukeelt ei saa raami sisse riivistada. |
| 234-35 | 357587163057 | 169,20 | Avariiväljapääsu lukuraam. Võti lukukeele raami sisse riivistamiseks. |
| 234-50 | 357588163057 | 152,40 | Avariiväljapääsu lukuraam. Võti lukukeele raami sisse riivistamiseks. |
| 235-35 | 357590163057 | 169,20 | Avariiväljapääsu lukuraam evakuatsiooniväändenuppudele. |
| 235-50 | 357591163057 | 152,40 | Lukukeelt ei saa raami sisse riivistada. |
| 236-35 | 357593163057 | 169,20 | Avariiväljapääsu lukuraam evakuatsioonilinkidele. |
| 216-50 | 708194163057 | 150,00 | Lukukeelt ei saa raami sisse riivistada. |

Mikrolülitiga lukuraamide hinnad on saadaval CiP-is või e-maililt: estti@assaabloy.com

LUKURAAMID: Connect

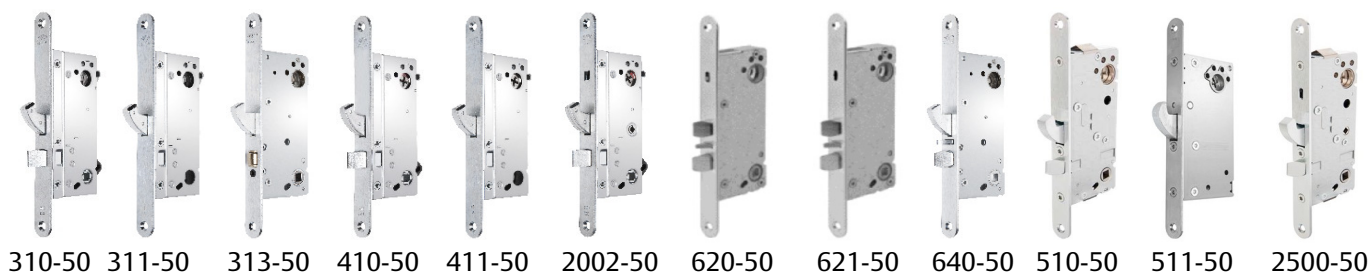

| Toode | Tellimisnumber | Toote hind | Märkused |
|--|----------------|---------------|--|
| 300-seeria - konkskeelega tavalukuraamid | | | |
| 310-35 | 357528163057 | 114,00 | Konkskeele ja lingi kaldkeelega |
| 310-50 | 357424983057 | 48,00 | Konkskeele ja lingi kaldkeelega |
| 310-50 | 357424985057 | 48,00 | Konkskeele ja lingi kaldkeelega |
| 311-35 | 357530167057 | 116,40 | Konkskeelega |
| 311-50 | 357515167057 | 157,20 | Konkskeelega |
| 313-35 | 357680167057 | 139,20 | Konkskeelega rull-lukk |
| 313-50 | 357681167057 | 140,40 | Konkskeelega rull-lukk |
| 340-50 | 360488163057 | 140,40 | Konkskeele ja lingi kaldkeelega, seest alati avatav lingiga |
| 400-seeria - konkskeelega turvalukuraamid | | | |
| 410-35 | 357538163057 | 165,60 | Konkskeele ja lingi kaldkeelega |
| 410-50 | 357425983057 | 85,20 | Konkskeele ja lingi kaldkeelega |
| 410-50 | 357425985057 | 85,20 | Konkskeele ja lingi kaldkeelega |
| 411-35 | 357540167057 | 158,40 | Konkskeelega |
| 411-50 | 357439987057 | 180,00 | Konkskeelega |
| 510-50 | 364988983057 | 174,00 | Konkskeele ja lingi kaldkeelega |
| 510-50 | 364988985057 | 174,00 | Konkskeele ja lingi kaldkeelega |
| 511-50 | 708093987031 | 240,00 | Konkskeelega |
| 2002-50 | 357602983057 | 117,60 | Konkskeele, lingi kaldkeele ja väändenupumehhanismiga kaheüsteemne turvalukk |
| 2002-50 | 357602985057 | 117,60 | Konkskeele, lingi kaldkeele ja väändenupumehhanismiga kaheüsteemne turvalukk |
| 2500-50 | 364967983057 | 240,00 | Konkskeele, lingi kaldkeele ja väändenupumehhanismiga kaheüsteemne turvalukk. Konkseel liigub lingist, lukustub võtmest. |
| 2500-50 | 364967985057 | 240,00 | Konkskeele, lingi kaldkeele ja väändenupumehhanismiga kaheüsteemne turvalukk. Konkseel liigub lingist, lukustub võtmest. |
| 600-seeria – kaheosalise lingikaraga lukuraamid | | | |
| 620-35 P välja / V sisse | 357674163057 | 264,00 | Kahe kaldkeelega. Nippel lukukeele raami sisse riivistamiseks. |
| 620-50 P välja / V sisse | 357675163057 | 234,00 | Kahe kaldkeelega. Nippel lukukeele raami sisse riivistamiseks. |
| 620-50 V välja / P sisse | 357871165057 | 222,00 | Kahe kaldkeelega. Nippel lukukeele raami sisse riivistamiseks. |
| 621-35 P välja / V sisse | 357677163057 | 264,00 | Kahe kaldkeelega. Võti lukukeeleraami sisse riivistamiseks. |
| 621-35 V välja / P sisse | 357873165057 | 253,20 | Kahe kaldkeelega. Võti lukukeeleraami sisse riivistamiseks. |
| 621-50 P välja / V sisse | 357678163057 | 234,00 | Kahe kaldkeelega. Võti lukukeeleraami sisse riivistamiseks. |
| 621-50 V välja / P sisse | 357874165057 | 222,00 | Kahe kaldkeelega. Võti lukukeeleraami sisse riivistamiseks. |
| 622-35 P välja / V sisse | 358671163057 | 267,91 | Kahe kaldkeelega. Lukukeelt ei saa raami sisse riivistada. |
| 622-50 P välja / V sisse | 358673163057 | 234,34 | Kahe kaldkeelega. Lukukeelt ei saa raami sisse riivistada. |
| 622-50 V välja / P sisse | 358672165057 | 234,34 | Kahe kaldkeelega. Lukukeelt ei saa raami sisse riivistada. |
| 624-50 P välja / V sisse | 357600163057 | 260,40 | Kahe kaldkeelega |
| 640-35 P välja / V sisse | 357596163057 | 228,00 | Konkskeele ja lingi kaldkeelega |
| 640-50 P välja / V sisse | 357597163057 | 219,60 | Konkskeele ja lingi kaldkeelega |
| 640-50 V välja / P sisse | 357880165057 | 219,60 | Konkskeele ja lingi kaldkeelega |

Mikrolülitiga lukuraamide hinnad on saadaval CiP-is või e-maililt: estesti@assaabloy.com

LUKURAAMID: Classic



2000 8765 9788 560 562 1560 565 566 1498 5584 5585 6580 6585 8561 8562 8788

| Toode | Tellimisnumber | Toote hind | Märkused |
|---------------------------------------|----------------|---------------|---|
| Turvalukuraamid | | | |
| 2000 | 802588163057 | 122,40 | Lingi kaldkeele, lukustuskeele ja mehhanismiga väändenupule |
| 8765 | 469105983057 | 45,60 | Lukustuskeele ja lingi kaldkeelega |
| 8765 | 469105985057 | 45,60 | Lukustuskeele ja lingi kaldkeelega |
| 9788 | 469109167057 | 144,00 | Lukustuskeelega |
| Tavalukuraamid | | | |
| 560 | 469160983057 | 85,20 | Kahe kaldkeelega: nippel lukukeele raami sisse riivistamiseks |
| 562 | 469169163057 | 90,00 | Kahe kaldkeelega: võti lukukeele raami sisse riivistamiseks |
| 1560 | 469171163057 | 98,40 | Kahe kaldkeelega: lukukeelt ei saa raami sisse riivistada |
| 565 | 469106983057 | 24,24 | Lukustuskeele ja lingi kaldkeelega |
| 565 | 469106985057 | 24,24 | Lukustuskeele ja lingi kaldkeelega |
| 566 | 469121167057 | 129,60 | Lukustuskeele ja rulliga |
| 1498 | 469119163057 | 42,00 | Lingi kaldkeelega |
| 5584 | 469173163057 | 134,80 | Ühe lukustuskeelega: nippel keele raami sisse riivistamiseks |
| 5585 | 469175163057 | 134,80 | Ühe lukustuskeelega: võti keele raami sisse riivistamiseks |
| 6580 | 469179163057 | 141,60 | Ühe lukustuskeelega: võti keele raami sisse riivistamiseks |
| 6585 | 469329163057 | 141,60 | Ühe lukustuskeelega: keelt ei saa raami sisse riivistada |
| 8561 | 469177163057 | 162,00 | Avariiväljapääsu raam: keelt ei saa raami sisse riivistada |
| 8562 | 469379163057 | 161,16 | Avariiväljapääsu raam: võti keele raami sisse riivistamiseks |
| Väikesemõõduline turvalukuraam | | | |
| 8788 | 469577108057 | 89,40 | Lukustuskeelega |

Mikrolülitiga lukuraamide hinnad on saadaval CiP-is või e-maililt: estti@assaabloy.com

LUKURAAMID: Classic kitsasprofiil lukuraamid



| Toode | Tellimisnumber | Toote hind | Märkused |
|---|----------------|---------------|---|
| 28 mm backset-iga lukuraamid kitsasprofiilustele | | | |
| 1361 | 804094163057 | 162,00 | Ühe kaldkeelega avariiväljapääsudele |
| 1361 | 804094165057 | 162,00 | Ühe kaldkeelega avariiväljapääsudele |
| 1362 | 803928163057 | 152,40 | Kahe kaldkeelega. Võti lukukeele raami sisseriivistamiseks |
| 1362 | 803928165057 | 152,40 | Kahe kaldkeelega. Võti lukukeele raami sisseriivistamiseks |
| 1380 | 804092163057 | 115,20 | Ühe kaldkeelega. Võti lukukeele raami sisseriivistamiseks |
| 1380 | 804092165057 | 115,20 | Ühe kaldkeelega. Võti lukukeele raami sisseriivistamiseks |
| 1385 | 803929163057 | 126,00 | Ühe kald- ja stopperkeelekesega. Võti lukukeele raami sisseriivistamiseks |
| 1385 | 803929165057 | 126,00 | Ühe kald- ja stopperkeelekesega. Võti lukukeele raami sisseriivistamiseks |
| 1398 | 803930163057 | 104,40 | Lingikaldkeelega |
| 1398 | 803930165057 | 104,40 | Lingikaldkeelega |
| 13585 | 804793163057 | 141,60 | Ühe kald- ja stopperkeelekesega. Lukukeel ei ole raami sisse riivistatav |
| 13585 | 804793165057 | 141,60 | Ühe kald- ja stopperkeelekesega. Lukukeel ei ole raami sisse riivistatav |
| 13787 | 468573107057 | 137,20 | Konkskeelega turvalukuraam |

Mikrolülitiga lukuraamide hinnad on saadaval CiP-is või e-maililt: eesti@assaabloy.com

Mikrolülite funktsioonid

| | |
|---|---|
| MA Lukuraamid 310, 311, 410, 411, 640 | Kaks mikrolüliti Nr 1 on ühenduses kui lukustuskeel on avatud asendis Nr 2 on ühenduses kui lukustuskeel on suletud asendis |
| MB Lukuraam 2002 | Kaks mikrolüliti Nr 1 on ühenduses kui lukustuskeel on suletud asendis Nr 2 on ühenduses kui väändenupp on blokeeritud nipli abil |
| MC Lukuraamid 234, 235, 236, 620, 621, 624 | Kolm mikrolüliti Nr 1 on ühenduses kui kaldkeel on suletud asendis Nr 2 on ühenduses kui kas südamikku, väändenuppu või linki* kasutatakse Nr 3 on ühenduses kui linki* kasutatakse *Poolitatud karaga variantidel ainult sisemisel poolel |
| MD Lukuraamid: 220, 221, 223, 230, 231, 234, 620, 621, 624 | Üks mikrolüliti Ühenduses kui lukk on tagalukustatud asendis |
| ME Lukuraamid: 710, 711, 740 | Kaks mikrolüliti Nr 1 on ühenduses kui lukustuskeel on suletud asendis Nr 2 on ühenduses kui paanikalinki kasutatakse |
| MF Lukuraamid: 220, 221, 222, 223, 230, 231, 232, 721, 722, 732 | Kaks mikrolüliti Nr 1 on ühenduses kui kaldkeel on suletud asendis Nr 2 on ühenduses kui kas südamikku või väändenuppu kasutatakse |
| MI Lukuraam 767 | Kolm mikrolüliti Nr 1 on ühenduses kui lukustuskeel on tagalukustatud asendis Nr 2 on ühenduses kui lukustuskeel on raami sisse riivistatud Nr 3 on ühenduses kui paanikalinki kasutatakse |
| MJ Lukuraamid 761, 762, 772 | Kolm mikrolüliti Nr 1 on ühenduses kui lukustuskeel on tagalukustatud asendis Nr 2 on ühenduses kui südamikku/väändenuppu kasutatakse Nr 3 on ühenduses kui paanikalinki kasutatakse |
| MK Lukuraam 727 | Kolm mikrolüliti Nr 1 on ühenduses kui lukustuskeel on tagalukustatud asendis Nr 2 on ühenduses kui lukustuskeel on raami sisse riivistatud Nr 3 on ühenduses kui paanikalinki kasutatakse |

Connect lukuraamide komplekteerimine vasturaudadega

| Lukuraam | Turvavasturaud | | Tavavasturaud | | |
|-----------------------------------|----------------|--------|---------------|------|------|
| | 1487-1..5 | 1487-9 | 1264 | 1266 | 2887 |
| 212, 220, 221, 222, 230, 231, 232 | o | | X | | |
| 310 | o | | X | | |
| 311 | o | o | X | | X |
| 313 | | | | X | |
| 410, 411 | X | o | | | |
| 2002 | X | | o | | |
| 620, 621, 622, 624, 640 | o | | X | | |
| 710, 711 | X | o | | | |
| 810 | X | | | | |
| 811 | X | X | | | |

X - ASSA soovituslik vasturaud
o - alternatiivne vasturaud

Classic lukuraamide komplekteerimine vasturaudadega

| | Turvavasturaud | | | Tavavasturaud | | | | | | | | | |
|-------------------------|-----------------------------------|--------|------|---------------|------|------|------|------|------|------|------|------|------|
| | 1887-1..5 | 1887-9 | 1888 | 2860 | 2862 | 2863 | 2864 | 2865 | 2866 | 2876 | 2885 | 2887 | 2888 |
| Muud lukuraamid | 560, 562, 1560 | | | X | X | X | X | X | | | | | |
| | 5584, 5585, 6580 6585, 8561, 8562 | | | X | X | X | X | X | | | X | | |
| | 1498 | | | X | X | X | X | X | | | X | | |
| | 565 | o | | X | X | X | X | X | | | | | |
| | 566 | | | | | | | | X | | | | |
| | 587 | X | | | | | | | | | | | |
| | 2587 | X | o | | | | | | | | | X | |
| | 2000, 8765, 8768 | X | | | | | | | | | | | |
| | 9788 | X | | o | | | | | | | | | |
| | 7787 | X | | | | | | | | | | | |
| 9787 | X | o | | | | | | | | | | | |
| Kitsaprofiil-lukuraamid | 1362 | | | X | X | X | X | | | | | | |
| | 1380, 1385, 1361 | | | X | X | X | X | | | | X | | o |
| | 1398 | | | X | X | X | X | | | | X | | o |
| | 13787 | | X | | | | | | | | | o | |
| Muu | 8788 | o | X | | | | | | | | | | |
| | 576, 577 | | | | | | | | | X | | | |

X - ASSA soovituslik vasturaud

o - alternatiivne vasturaud

LUKUKOMPLEKTID: ASSA Entre ja ASSA 2000



ASSA Entre

| Toode | Tellimisnumber | Toote hind | Märkused |
|---|----------------|---------------|---|
| Lukukomplekt ASSA Entre jaepakendiga | | | |
| ASSA Entre | 364400100002 | 644,40 | Patenteeritud südamikuga 1212 ja lingiga 1956 <i>nikkel</i> |
| ASSA Entre | 364400100011 | 632,40 | Patenteeritud südamikuga 1212 ja lingiga 1956 <i>läikiv kroom</i> |
| ASSA Entre | 364400100013 | 632,40 | Patenteeritud südamikuga 1212 ja lingiga 1956 <i>matt kroom</i> |
| ASSA Entre | 364400100021 | 632,40 | Patenteeritud südamikuga 1212 ja lingiga 1956 <i>matt messing</i> |
| ASSA Entre | 364400100044 | 643,20 | Patenteeritud südamikuga 1212 ja lingiga 1956 <i>tume oksiid</i> |
| ASSA Entre Mini | 364400E00011 | 266,40 | Südamiku ja lingita <i>läikiv kroom</i> |
| ASSA Entre Mini | 364400E00013 | 266,40 | Südamiku ja lingita <i>matt kroom</i> |
| ASSA Entre Mini | 364400E00021 | 266,40 | Südamiku ja lingita <i>matt messing</i> |
| ASSA Entre Mini | 364400E00044 | 276,00 | Südamiku ja lingita <i>tume oksiid</i> |
| ASSA Entre Mini | 364400F30011 | 424,80 | Sisaldab ka 1312 ja 5 võtit <i>läikiv kroom</i> |
| ASSA Entre Mini | 364400F30013 | 424,80 | Sisaldab ka 1312 ja 5 võtit <i>matt kroom</i> |
| ASSA Entre Mini | 364400F30044 | 436,80 | Sisaldab ka 1312 ja 5 võtit <i>tume oksiid</i> |
| Lukukomplekt ASSA 2000 | | | |
| 2000 südamikuta | 815512SYS011 | 226,80 | Jaepakendita <i>läikiv kroom</i> |
| 2000 südamikuta | 815512SYS013 | 250,80 | Jaepakendita <i>matt kroom</i> |
| 2000 südamikuta | 815512SYS021 | 253,20 | Jaepakendita <i>matt messing</i> |

Kõigisse ASSA Entre komplektidesse kuuluvad lukuraam 2002, vasturaud 1487-1, südamiku kattekomplekt 3212(13mm) ja vääندنupuga küljekatteplaat 4356, 2tk 10mm südamikupikendust, 4tk 70mm südamikukruvi, 4tk 80mm südamikukruvi

Kõigisse ASSA 2000 komplektidesse kuuluvad lukuraam 2000, vasturaud 1887-1, südamiku kattekomplekt 3212(13mm) ja vääندنupuga küljekatteplaat 4294-60

VASTURAUAD: Connect lukuraamidele

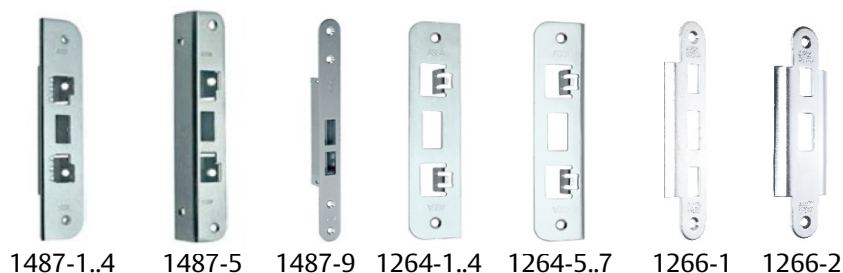

| Toode | Tellimis-number | Toote hind | Märkused |
|-----------------------|-----------------|------------|---------------------------|
| Turvavasturaud | | | |
| 1487-1 sile | 357545167057 | 25,80 | |
| 1487-2 sile | 357546807057 | 24,36 | |
| 1487-3 sile | 357547167057 | 53,28 | |
| 1487-4 sile | 357548167057 | 35,64 | |
| 1487-5 nurk | 357549167057 | 40,32 | |
| 1487-9 | 357708167057 | 43,20 | Profiilustele |
| Tavavasturaud | | | |
| 1264-1 sile | 357207167057 | 9,13 | |
| 1264-2 sile | 357208167057 | 9,68 | |
| 1264-3 sile | 357730167057 | 29,33 | |
| 1264-4 sile | 357732167057 | 10,30 | |
| 1264-5 sile | 357728167057 | 29,33 | Kumera üleäärega |
| 1264-6 sile | 357729167057 | 29,33 | Kumera üleäärega |
| 1264-7 sile | 357731167057 | 32,15 | Kumera üleäärega |
| 1264-8 nurk | 357733167057 | 14,53 | |
| 1266-1 | 358303167057 | 11,14 | Rull-lukule |
| 1266-2 | 358304167057 | 29,33 | Rull-lukule, pendeluksele |

Vasturaudade mõõdud

A – laius, B – ava(de) kaugus servast,

C – nurgataguse külje laius,

D – pikkus

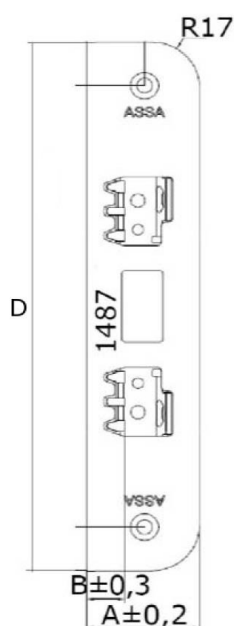

| Vasturaud | A | B | C | D |
|-----------|------|------|------|-----|
| 1487-1 | 40 | 13,5 | | 200 |
| 1487-2 | 40 | 16,5 | | 200 |
| 1487-3 | 43,5 | 20 | | 200 |
| 1487-4 | 45 | 21,5 | | 200 |
| 1487-5 | 29,5 | 5,5 | 29,5 | 200 |
| 1487-9 | 25 | 5,5 | | 245 |
| 1264-1 | 36 | 13,5 | | 150 |
| 1264-2 | 36 | 16 | | 150 |
| 1264-3 | 36 | 19 | | 150 |
| 1264-4 | 40 | 23 | | 150 |
| 1264-5 | 36 | 13 | | 150 |
| 1264-6 | 36 | 16 | | 150 |
| 1264-7 | 40 | 20 | | 150 |
| 1264-8 | 24 | 5,5 | 22 | 155 |

VASTURAUAD: Classic ja muudele lukuraamidele

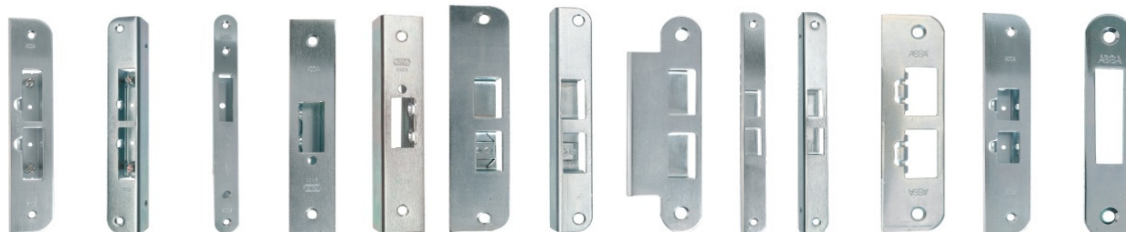

1887-1.4 1887-5 1887-9 1888-1 1888-5 2860-1 2860-5 2862-2 2863-5 2863-6 2864-2 2865-1 2887-1 .

| Toode | Tellimis-number | Toote hind | Märkused |
|-----------------------|-----------------|------------|---------------------------|
| Turvavasturaud | | | |
| 1887-1 sile | 353355807057 | 17,90 | Põhjakruvidega |
| 1887-2 sile | 353356807057 | 17,90 | Põhjakruvidega |
| 1887-3 sile | 353357167057 | 60,91 | Põhjakruvidega |
| 1887-5 nurk | 353467167057 | 28,91 | Põhjakruvidega |
| 1887-4 sile | 353358567057 | 31,44 | |
| 1887-5 nurk | 353467567057 | 28,91 | |
| 1887-9 | 468897167057 | 46,39 | |
| 1888-1 sile | 351785108057 | 23,96 | |
| 1888-5 nurk | 351786108057 | 23,96 | |
| Tavavasturaud | | | |
| 2860-1 sile | 407607103057 | 11,14 | |
| 2860-1 sile | 407607105057 | 11,14 | |
| 2860-5 nurk | 407608103057 | 17,90 | |
| 2860-5 nurk | 407608105057 | 17,90 | |
| 2862-2 sile | 451057107057 | 11,84 | |
| 2863-5 nurk | 459413107057 | 32,71 | |
| 2863-6 nurk | 459415107057 | 27,22 | |
| 2864-2 sile | 807344167057 | 7,61 | |
| 2864-820RF | 362153900031 | 9,16 | |
| 2865-1 sile | 351830107057 | 22,14 | |
| 2866-1 ühepoolne | 460661103057 | 11,84 | Rull-lukule, käelisusega |
| 2866-1 ühepoolne | 460661105057 | 11,84 | Rull-lukule, käelisusega |
| 2866-2 kahepoolne | 460660107057 | 15,23 | Rull-lukule, pendeluksele |
| 2887-1 | 807868107057 | 11,70 | |

| Vasturaud | A | B | C | D | P/V | Vasturaud | A | B | C | D | P/V |
|-----------|------|------|------|-----|-----|-----------|------|------|----|-----|-----|
| 1887-1 | 40 | 12,5 | | 200 | Ei | 2863-5 | 22 | 4 | 8 | 215 | Ei |
| 1887-2 | 40 | 15,5 | | 200 | Ei | 2863-6 | 22 | 4 | 22 | 215 | Ei |
| 1887-3 | 43,5 | 19 | | 200 | Ei | 2864-1 | 35 | 15 | | 125 | Ei |
| 1887-4 | 45 | 20,5 | | 200 | Ei | 2864-2 | 32,5 | 12,5 | | 125 | Ei |
| 1887-5 | 29,5 | 4,5 | 29,5 | 200 | Ei | 2865-1 | 40 | 12,5 | | 200 | Ei |
| 1887-9 | 25 | 5,5 | | 245 | Ei | 2866-1 | 33 | 14,5 | | 127 | Jah |
| 1888-1 | 30 | 7 | | 150 | Ei | 2866-2 | 43 | 14,5 | | 127 | Ei |
| 1888-5 | 29 | 6 | 27 | 150 | Ei | 2876-1 | 60 | 9 | | 70 | Ei |
| 2860-1 | 35 | 15,5 | | 155 | Jah | 2876-5 | 27,5 | 6 | 8 | 111 | Ei |
| 2860-5 | 24 | 3,5 | 22 | 155 | Jah | 2885 | 36 | 17,5 | | 83 | Ei |
| 2862-1 | 35 | 15 | | 125 | Ei | 2887-1 | 25 | | | 125 | Ei |
| | | | | | | 2888 | 22 | | | 83 | Ei |

SÜDAMIKUD: Standard südamikud - ASSA Basic



| Toode | Tellimisnumber | Toote hind | Märkused |
|--|----------------|------------|-------------------------------|
| ASSA Basic - 1300-seeria ovaalsed südamikud | | | |
| 1301 | 363105100011 | 60,00 | 3 võtit <i>läikiv kroom</i> |
| 1301 | 363105100013 | 60,00 | 3 võtit <i>matt kroom</i> |
| 1301 | 363105100020 | 90,00 | 3 võtit <i>läikiv messing</i> |
| 1301 | 363105100021 | 66,00 | 3 võtit <i>matt messing</i> |
| 1301 | 363105100044 | 90,00 | 3 võtit <i>tume oksiid</i> |
| 1302 | 363106100011 | 120,00 | 3 võtit <i>läikiv kroom</i> |
| 1302 | 363106100013 | 120,00 | 3 võtit <i>matt kroom</i> |
| 1302 | 363106100020 | 162,00 | 3 võtit <i>läikiv messing</i> |
| 1302 | 363106100021 | 126,00 | 3 võtit <i>matt messing</i> |
| 1302 | 363106100044 | 150,00 | 3 võtit <i>tume oksiid</i> |
| 1303 | 363108100011 | 60,00 | 3 võtit <i>läikiv kroom</i> |
| 1303 | 363108100013 | 60,00 | 3 võtit <i>matt kroom</i> |
| 1303 | 363108100020 | 90,00 | 3 võtit <i>läikiv messing</i> |
| 1303 | 363108100021 | 66,00 | 3 võtit <i>matt messing</i> |
| 1303 | 363108100044 | 90,00 | 3 võtit <i>tume oksiid</i> |
| 1307 | 363110100011 | 60,00 | 3 võtit <i>läikiv kroom</i> |
| 1307 | 363110100013 | 60,00 | 3 võtit <i>matt kroom</i> |
| 1307 | 363110100020 | 90,00 | 3 võtit <i>läikiv messing</i> |
| 1307 | 363110100021 | 66,00 | 3 võtit <i>matt messing</i> |
| 1307 | 363110100044 | 90,00 | 3 võtit <i>tume oksiid</i> |
| 1308 | 363114100011 | 120,00 | 3 võtit <i>läikiv kroom</i> |
| 1308 | 363114100013 | 120,00 | 3 võtit <i>matt kroom</i> |
| 1309 | 363112100011 | 60,00 | 3 võtit <i>läikiv kroom</i> |
| 1309 | 363112100013 | 60,00 | 3 võtit <i>matt kroom</i> |
| ASSA Basic - 1300-seeria ümmargused südamikud | | | |
| 1311 | 363116100000 | 84,00 | 3 võtit |
| 1312 | 363118100000 | 150,00 | 3 võtit |
| 1313 | 363120100000 | 84,00 | 3 võtit |
| ASSA Basic - 1300-seeria eurosüdamikud | | | |
| 13M23A | 3631521AA013 | 108,00 | võtmeteta <i>matt kroom</i> |
| 13M22AA | 3631515AA013 | 158,40 | võtmeteta <i>matt kroom</i> |
| 13M24AA | 3631530AA013 | 170,40 | võtmeteta <i>matt kroom</i> |
| 13M27AA | 3631545AA013 | 170,40 | võtmeteta <i>matt kroom</i> |

M20-tüüpi südamikud on reguleeritava pikkusega europrofiil südamikud. Vastavalt vajadusele on neid võimalik pikendada 5 mm kaupa. Kahepoolse euro-südamiku (..M22, ..M24, ..M25, ..M27) standard pikkus on 61 mm (30,5 + 30,5). Ühepoolse euro-südamiku (..M23) standard pikkus on 40 mm (30,5 mm kruvi ava tsentrist). **Iga järgnev 5 mm maksab 7,2 €.** Maksimum pikkus 120mm. Pikemate puhul on tarneaeg kuni 6 kuud

NB! Lukusüdamikku on vaja puhastada ja õlitada vähemalt 1 – 2 korda aastas olenevalt kasutuskohast ja -tingimustest. Hooldusvahendite tellimisnumbrid ja hinnad on leheküljel 44.

SÜDAMIKUD: Süsteemisüdamikud



| Toode | Tellimisnumber | Toote hind | Märkused |
|---|----------------|------------|---------------------------|
| dp 4400-seeria, kaardiga kaitstud ovaalsed südamikud | | | |
| 4401 | 819958590011 | 114,00 | läikiv kroom |
| 4401 | 819958590013 | 114,00 | matt kroom |
| 4401 | 819958590020 | 126,00 | läikiv messing |
| 4401 | 819958590021 | 120,00 | matt messing |
| 4401 | 819958590044 | 126,00 | tume oksiid |
| 4402 | 819959590011 | 228,00 | läikiv kroom |
| 4402 | 819959590013 | 228,00 | matt kroom |
| 4402 | 819959590020 | 252,00 | läikiv messing |
| 4402 | 819959590021 | 240,00 | matt messing |
| 4402 | 819959590044 | 252,00 | tume oksiid |
| 4403 | 819960590011 | 114,00 | läikiv kroom |
| 4403 | 819960590013 | 114,00 | matt kroom |
| 4403 | 819960590020 | 126,00 | läikiv messing |
| 4403 | 819960590021 | 120,00 | matt messing |
| 4403 | 819960590044 | 126,00 | tume oksiid |
| 4407 | 819961590011 | 114,00 | läikiv kroom |
| 4407 | 819961590013 | 114,00 | matt kroom |
| 4407 | 819961590020 | 126,00 | läikiv messing |
| 4407 | 819961590021 | 120,00 | matt messing |
| 4407 | 819961590044 | 126,00 | tume oksiid |
| dp 4400-seeria, kaardiga kaitstud ümmargused südamikud | | | |
| 4411 | 819964590000 | 138,00 | |
| 4412 | 819965590000 | 276,00 | |
| 4413 | 819966590000 | 138,00 | |
| 4425 | 819969590000 | 283,55 | Vaata kirjeldust altpoolt |

4425 – Südamiku komplekt horisontaalsele paanikalukule 1125. Sisemine südamik on 4407, välimine südamik on 4411. Hinnad kehtivad Eestis koostatavatele süsteemisüdamikele

SÜDAMIKUD: Süsteemisüdamikud



44M22

44M23

44M24

44M27

| Toode | Tellimisnumber | Toote hind | Märkused |
|--|----------------|---------------|--|
| dp 4400-seeria euro-südamikud, M20-tüüp | | | |
| 44M22AA | 8200325AA011 | 264,58 | Kahepoolne südamik <i>läikiv kroom</i> |
| 44M22AA | 8200325AA013 | 265,20 | Kahepoolne südamik <i>matt kroom</i> |
| 44M22AA | 8200325AA020 | 271,20 | Kahepoolne südamik <i>läikiv messing</i> |
| 44M23A | 8200335AA011 | 154,80 | Ühepoolne südamik <i>läikiv kroom</i> |
| 44M23A | 8200335AA013 | 154,80 | Ühepoolne südamik <i>matt kroom</i> |
| 44M23A | 8200335AA020 | 160,80 | Ühepoolne südamik <i>läikiv messing</i> |
| 44M24AA | 8200345AA011 | 277,20 | Väändenuuga, profiilusteel <i>läikiv kroom</i> |
| 44M24AA | 8200345AA013 | 277,20 | Väändenuuga, profiilusteel <i>matt kroom</i> |
| 44M24AA | 8200345AA020 | 283,30 | Väändenuuga, profiilusteel <i>läikiv messing</i> |
| 44M27AA | 8200365AA011 | 277,20 | Väändenuuga südamik <i>läikiv kroom</i> |
| 44M27AA | 8200365AA013 | 277,20 | Väändenuuga südamik <i>matt kroom</i> |
| 44M27AA | 8200365AA020 | 283,20 | Väändenuuga südamik <i>läikiv messing</i> |

M20-tüüpi südamikud on reguleeritava pikkusega europrofiil südamikud. Vastavalt vajadusele on neid võimalik pikendada 5 mm kaupa. Kahepoolse euro-südamiku (..M22, ..M24, ..M25, ..M27) standard pikkus on 61 mm (30,5 + 30,5). Ühepoolse euro-südamiku (..M23) standard pikkus on 40 mm (30,5 mm kruvi ava tsentrist). **Iga järgnev 5 mm maksab 7,2 €.**

Maksimum pikkus 120mm. Pikemate puhul on tarneaeg kuni 6 kuud

NB! Lukusüdamikku on vaja puhastada ja õlitada vähemalt 1 – 2 korda aastas olenevalt kasutuskoolest ja -tingimustest.

Hooldusvahendite tellimisnumbrid ja hinnad on leheküljel 44.

Hinnad kehtivad Eestis koostatavatele süsteemisüdamikele

Eurosüdamike info

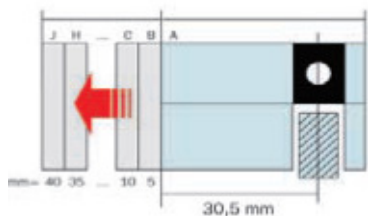

xxM23A

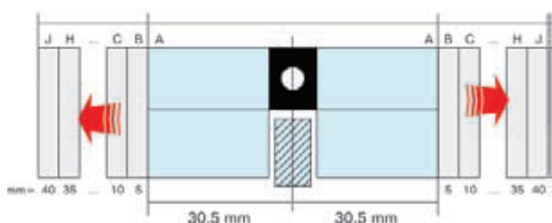

xxM22AA

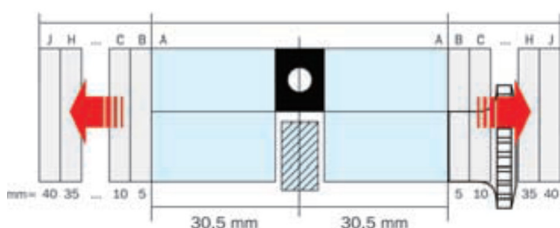

xxM27AA/xxM24AA

Pikkused

| Täht | +mm | Kokku |
|------|-----|-------|
| A | 0 | 30,5 |
| B | +5 | 35 |
| C | +10 | 40 |
| D | +15 | 45 |
| E | +20 | 50 |
| F | +25 | 55 |
| G | +30 | 60 |
| H | +35 | 65 |
| I | +40 | 70 |
| J | +45 | 75 |
| K | +50 | 80 |
| L | +55 | 85 |

| | | |
|--------|------|--------|
| xx | M22 | AA |
| seeria | tüüp | pikkus |

Esimene täht peale südamiku tüübi tähist näitab välimist poolt ja teine sisemist poolt (xxM22AA).

SÜDAMIKUD: Süsteemisüdamikud



| Toode | Tellimisnumber | Toote hind | Märkused |
|---|----------------|------------|---|
| Twin Exclusive 5700-seeria, kaardiga kaitstud ovaalsed südamikud | | | |
| 5701 | 815885590011 | 122,96 | läikiv kroom |
| 5701 | 815885590013 | 122,96 | matt kroom |
| 5701 | 815885590020 | 130,80 | läikiv messing |
| 5701 | 815885590021 | 122,96 | matt messing |
| 5701 | 815885590044 | 130,80 | tume oksiid |
| 5702 | 815886590011 | 230,57 | läikiv kroom |
| 5702 | 815886590013 | 230,57 | matt kroom |
| 5702 | 815886590020 | 238,38 | läikiv messing |
| 5702 | 815886590021 | 230,57 | matt messing |
| 5702 | 815886590044 | 238,38 | tume oksiid |
| 5703 | 815887590011 | 122,96 | läikiv kroom |
| 5703 | 815887590013 | 122,96 | matt kroom |
| 5703 | 815887590020 | 130,80 | läikiv messing |
| 5703 | 815887590021 | 123,11 | matt messing |
| 5703 | 815887590044 | 130,80 | tume oksiid |
| 5707 | 815888590011 | 122,96 | läikiv kroom |
| 5707 | 815888590013 | 122,96 | matt kroom |
| 5707 | 815888590020 | 130,80 | läikiv messing |
| 5707 | 815888590021 | 122,96 | matt messing |
| 5707 | 815888590044 | 130,80 | tume oksiid |
| Twin Exclusive 5700-seeria, kaardiga kaitstud ümmargused südamikud | | | |
| 5711 | 815889590000 | 153,71 | |
| 5712 | 815890590000 | 307,42 | |
| 5713 | 815891590000 | 153,71 | |
| Twin Exclusive 5700-seeria, kaardiga kaitstud eurosüdamikud | | | |
| 57M22AA | 8185335AA011 | 289,20 | Kahepoolne südamik läikiv kroom |
| 57M22AA | 8185335AA013 | 289,20 | Kahepoolne südamik matt kroom |
| 57M22AA | 8185335AA020 | 295,20 | Kahepoolne südamik läikiv messing |
| 57M23A | 8185345AA011 | 164,40 | Ühepoolne südamik läikiv kroom |
| 57M23A | 8185345AA013 | 164,40 | Ühepoolne südamik matt kroom |
| 57M23A | 8185345AA020 | 170,40 | Ühepoolne südamik läikiv messing |
| 57M24AA | 8185355AA011 | 301,20 | Väändenuuga, profiilustele läikiv kroom |
| 57M24AA | 8185355AA013 | 301,20 | Väändenuuga, profiilustele matt kroom |
| 57M24AA | 8185355AA020 | 307,20 | Väändenuuga, profiilustele läikiv messing |
| 57M27AA | 8185375AA011 | 301,20 | Väändenuuga südamik läikiv kroom |
| 57M27AA | 8185375AA013 | 301,20 | Väändenuuga südamik matt kroom |
| 57M27AA | 8185375AA020 | 307,20 | Väändenuuga südamik läikiv messing |

M20-tüüpi südamikud on reguleeritava pikkusega europrofiil südamikud. Vastavalt vajadusele on neid võimalik pikendada 5 mm kaupa. Kahepoolse euro-südamiku (..M22, ..M24, ..M25, ..M27) standard pikkus on 61 mm (30,5 + 30,5). Ühepoolse euro-südamiku (..M23) standard pikkus on 40 mm (30,5 mm kruvi ava tsentrist). Iga järgnev 5 mm maksab 7,2 €. Maksimum pikkus 120mm. Pikemate puhul on tarneaeg kuni 6 kuud

NB! Lukusüdamikku on vaja puhastada ja õlitada vähemalt 1 – 2 korda aastas olenevalt kasutuskohast ja -tingimustest. Hooldusvahendite tellimisnumbrid ja hinnad on leheküljel 44.

Hinnad kehtivad Eestis koostatavatele süsteemisüdamikule

SÜDAMIKUD: Süsteemisüdamikud



| Toode | Tellimisnumber | Toote hind | Märkused |
|--|----------------|------------|--|
| 600-seeria ovaalsed südamikud | | | |
| 601 | 868046390011 | 79,10 | läikiv kroom |
| 601 | 868046390013 | 79,10 | matt kroom |
| 601 | 868046390020 | 100,26 | läikiv messing |
| 601 | 868046390021 | 86,15 | matt messing |
| 601 | 868046390044 | 100,26 | tume oksiid |
| 602 | 868047390011 | 139,20 | läikiv kroom |
| 602 | 868047390013 | 139,20 | matt kroom |
| 602 | 868047390020 | 198,12 | läikiv messing |
| 602 | 868047390021 | 153,84 | matt messing |
| 602 | 868047390044 | 198,12 | tume oksiid |
| 603 | 868048390011 | 79,10 | läikiv kroom |
| 603 | 868048390013 | 79,10 | matt kroom |
| 603 | 868048390020 | 100,26 | läikiv messing |
| 603 | 868048390021 | 86,45 | matt messing |
| 603 | 868048390044 | 100,26 | tume oksiid |
| 607 | 868262390011 | 79,10 | läikiv kroom |
| 607 | 868262390013 | 79,10 | matt kroom |
| 607 | 868262390020 | 100,26 | läikiv messing |
| 607 | 868262390021 | 79,10 | matt messing |
| 607 | 868262390044 | 100,26 | tume oksiid |
| 600-seeria ümmargused südamikud | | | |
| 611 | 868049390000 | 90,24 | |
| 612 | 868050390000 | 173,44 | |
| 613 | 868051390000 | 90,24 | |
| 600-seeria euro-südamikud, M20-tüüp | | | |
| 6M22AA | 8198095AA011 | 180,00 | Kahepoolne südamik läikiv kroom |
| 6M22AA | 8198095AA013 | 180,00 | Kahepoolne südamik matt kroom |
| 6M22AA | 8198095AA020 | 186,00 | Kahepoolne südamik läikiv messing |
| 6M23A | 8198105AA011 | 116,40 | Ühepoolne südamik läikiv kroom |
| 6M23A | 8198105AA013 | 116,40 | Ühepoolne südamik matt kroom |
| 6M23A | 8198105AA020 | 122,40 | Ühepoolne südamik läikiv messing |
| 6M24AA | 8198115AA011 | 192,00 | Väändenupuga, profiilustele läikiv kroom |
| 6M24AA | 8198115AA013 | 192,00 | Väändenupuga, profiilustele matt kroom |
| 6M24AA | 8198115AA020 | 198,00 | Väändenupuga, profiilustele läikiv messing |
| 6M27AA | 8198125AA011 | 192,00 | Väändenupuga südamik läikiv kroom |
| 6M27AA | 8198125AA013 | 192,00 | Väändenupuga südamik matt kroom |
| 6M27AA | 8198125AA020 | 198,00 | Väändenupuga südamik läikiv messing |

M20-tüüpi südamikud on reguleeritava pikkusega europrofiil südamikud. Vastavalt vajadusele on neid võimalik pikendada 5 mm kaupa. Kahepoolse euro-südamiku (.M22, .M24, .M25, .M27) standard pikkus on 61 mm (30,5 + 30,5). Ühepoolse euro-südamiku (.M23) standard pikkus on 40 mm (30,5 mm kruvi ava tsentrist). Iga järgnev 5 mm maksab 7,2 €. Maksimum pikkus 120mm. Pikemate puhul on tarneaeg kuni 6 kuud

NB! Lukusüdamikku on vaja puhastada ja õlitada vähemalt 1 – 2 korda aastas olenevalt kasutuskohast ja -tingimustest. Hooldusvahendite tellimisnumbrid ja hinnad on leheküljel 44.

TABALUKUD (võtmeteta)



2640/13240/57240/44240



2643/13243/57243/44243

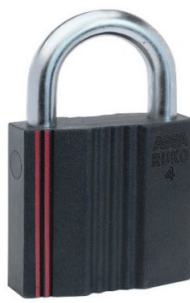

4641/13441/57441/44441

| Toode | Tellimisnumber | Toote hind | Märkused |
|---------------------|----------------|---------------|------------------------------------|
| 600-seeria | | | |
| 2640 | 352571390017 | 205,16 | 600-seeria tabalukk, iselukustuv |
| 2641 | 352572390017 | 205,16 | 600-seeria tabalukk |
| 3641 | 352576390017 | 412,85 | 600-seeria tabalukk |
| 2643 | 352573390000 | 207,98 | 600-seeria tabalukk, pika aasaga |
| 1300-seeria | | | |
| 13240 | 363127199017 | 198,00 | 1300-seeria tabalukk, iselukustuv |
| 13241 | 363129199017 | 198,00 | 1300-seeria tabalukk |
| 13441 | 363137199017 | 412,00 | 1300-seeria tabalukk |
| TP600-seeria | | | |
| TP2640 | 704210390017 | 158,21 | TP600-seeria tabalukk, iselukustuv |
| TP2641 | 704211390017 | 158,21 | TP600-seeria tabalukk, |
| TP2643 | 704212390017 | 158,21 | TP600-seeria tabalukk, pika aasaga |
| 5700-seeria | | | |
| 57240 | 815920590017 | 181,46 | 5700-seeria tabalukk, iselukustuv |
| 57241 | 815921590017 | 181,46 | 5700-seeria tabalukk |
| 57243 | 815922590000 | 178,75 | 5700-seeria tabalukk, pika aasaga |
| 57341 | 815927590017 | 327,34 | 5700-seeria tabalukk |
| 57441 | 815928590017 | 492,44 | 5700-seeria tabalukk |
| 4400-seeria | | | |
| 44240 | 819976590017 | 205,20 | 4400-seeria tabalukk, iselukustuv |
| 44241 | 819977590017 | 205,20 | 4400-seeria tabalukk, |
| 44441 | 819984590017 | 495,60 | 4400-seeria tabalukk, turvaklass 5 |

Hinnad kehtivad Eestis koostatavatele süsteemisüdamiketele

Tabaluku klasside selgitus:



Tabaluku klasside selgitus:

Roheline – korpus messingust, vastupidavus vähemalt 15 kN

Sinine – korpus karastatud teras, vastupidavus vähemalt 35 kN

Punane – korpus karastatud teras, vastupidavus vähemalt 70 kN

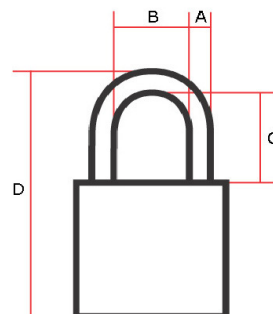

| Klass | 4400 | TP600 | 5700 | 600 | 700 | A | B | C | D | Iselukustuv |
|---------------------------|-------|--------|-------|------|------|----|----|----|-----|-------------|
| Roheline | 44240 | TP2640 | 57240 | 2640 | 2740 | 8 | 24 | 27 | 91 | JAH |
| Roheline | 44241 | TP2641 | 57241 | 2641 | 2741 | 8 | 24 | 27 | 91 | |
| Sinine | 44341 | TP3641 | 57341 | 3641 | 3741 | 10 | 33 | 31 | 102 | |
| Punane | 44441 | TP4641 | 57441 | 4641 | 4741 | 13 | 44 | 40 | 133 | |
| Klassifitseerimata | | | | | | | | | | |
| - | | TP2643 | 57243 | 2643 | 2743 | 8 | 24 | 52 | 116 | |

SÜDAMIKUD: Süsteemisüdamikud - patenteeritud



| Toode | Tellimisnumber | Toote hind | Märkused |
|---|----------------|------------|--|
| ASSA TwinPin-seeria, kaardiga kaitstud ovaalsed südamikud | | | |
| TP601-011 | 704201390011 | 68,52 | läikiv kroom |
| TP601-013 | 704201390013 | 68,52 | matt kroom |
| TP601-020 | 704201390020 | 82,63 | läikiv messing |
| TP601-021 | 704201390021 | 75,59 | matt messing |
| TP601-044 | 704201390044 | 126,91 | tume oksiid |
| TP602-011 | 704202390011 | 133,96 | läikiv kroom |
| TP602-013 | 704202390013 | 133,96 | matt kroom |
| TP602-020 | 704202390020 | 183,74 | läikiv messing |
| TP602-021 | 704202390021 | 133,96 | matt messing |
| TP602-044 | 704202390044 | 183,74 | tume oksiid |
| TP603-011 | 704203390011 | 80,36 | läikiv kroom |
| TP603-013 | 704203390013 | 80,36 | matt kroom |
| TP603-020 | 704203390020 | 85,78 | läikiv messing |
| TP603-021 | 704203390021 | 85,78 | matt messing |
| TP603-044 | 704203390044 | 85,78 | tume oksiid |
| TP607-011 | 704204390011 | 68,52 | läikiv kroom |
| TP607-013 | 704204390013 | 68,52 | matt kroom |
| TP607-020 | 704204390020 | 85,07 | läikiv messing |
| TP607-021 | 704204390021 | 81,07 | matt messing |
| TP607-044 | 704204390044 | 85,07 | tume oksiid |
| ASSA TwinPin-seeria, kaardiga kaitstud ümargused südamikud | | | |
| TP611 | 704207390000 | 108,44 | |
| TP612 | 704208390000 | 215,75 | |
| TP613 | 704209390000 | 108,44 | |
| ASSA TwinPin-seeria, kaardiga kaitstud eurosüdamikud | | | |
| TP6M23A | 7042315AA011 | 97,20 | Ühepoolne südamik läikiv kroom |
| TP6M23A | 7042315AA013 | 97,20 | Ühepoolne südamik matt kroom |
| TP6M23A | 7042315AA020 | 103,20 | Ühepoolne südamik läikiv messing |
| TP6M22AA | 7042265AA011 | 162,00 | Kahepoolne südamik läikiv kroom |
| TP6M22AA | 7042265AA013 | 162,00 | Kahepoolne südamik matt kroom |
| TP6M22AA | 7042265AA020 | 168,00 | Kahepoolne südamik läikiv messing |
| TP6M24AA | 7042285AA011 | 174,00 | Väändenupuga, profiilustele läikiv kroom |
| TP6M24AA | 7042285AA013 | 174,00 | Väändenupuga, profiilustele matt kroom |
| TP6M24AA | 7042285AA020 | 180,00 | Väändenupuga, profiilustele läikiv messing |
| TP6M27AA | 7042295AA011 | 174,00 | Väändenupuga südamik läikiv kroom |
| TP6M27AA | 7042295AA013 | 174,00 | Väändenupuga südamik matt kroom |
| TP6M27AA | 7042295AA020 | 180,00 | Väändenupuga südamik läikiv messing |

Hinnad kehtivad Eestis koostatavatele süsteemisüdamikele

M20-tüüpi südamikud on reguleeritava pikkusega europrofiil südamikud. Vastavalt vajadusele on neid võimalik pikendada 5 mm kaupa. Kahepoolse euro-südamiku (...M22, ..M24, ..M25, ..M27) standard pikkus on 61 mm (30,5 + 30,5). Ühepoolse euro-südamiku (...M23) standard pikkus on 40 mm (30,5 mm kruvi ava tsentrist). Iga järgnev 5 mm maksab 7,2 €. Maksimum pikkus 120mm. Pikemate puhul on tarneaeg kuni 6 kuud

SÜDAMIKUD: ASSA d12 patenteeritud turvaline südamik



1201



1212



Tuvastuskaart



1201 südamikud 3tk ühel võtmel

| Toode | Tellimisnumber | Toote hind | Märkused |
|-----------------|----------------|---------------|--|
| ASSA d12 | | | |
| 1201 | 363039120011 | 150,00 | Kaardiga kaitstud ovaalne südamik, võtmekaart, 5 võtit, jaepakend <i>läikiv kroom</i> |
| 1201 | 363039120013 | 150,00 | Kaardiga kaitstud ovaalne südamik, võtmekaart, 5 võtit, jaepakend <i>matt kroom</i> |
| 1201 | 363039100021 | 165,26 | Kaardiga kaitstud ovaalne südamik, võtmekaart, 5 võtit <i>matt messing</i> |
| 1212 | 363046120000 | 276,00 | Kaardiga kaitstud ümarsüdamik, võtmekaart, 5 võtit, jaepakend |
| 1201 3tk | 363041120011 | 414,00 | Kaardiga kaitstud 3 ovaalset südamikku ühel võtmel, võtmekaart, 5 võtit, jaepakend <i>läikiv kroom</i> |
| 1201 3tk | 363041120013 | 414,00 | Kaardiga kaitstud 3 ovaalset südamikku ühel võtmel, võtmekaart, 5 võtit, jaepakend <i>matt kroom</i> |

VÕTMED



600-seeria 700-seeria 4400-seeria 5700-seeria d12-seeria TP600-seeria

| Toode | Tellimisnumber | Toote hind | Märkused |
|-------------------|----------------|--------------|-------------------|
| 600-seeria võti | 872583 | 11,70 | |
| 700-seeria võti | 462001590000 | 10,86 | |
| TP600-seeria võti | 704247 | 16,63 | Kaardiga kaitstud |
| 4400-seeria võti | 820002 | 23,40 | Kaardiga kaitstud |
| d12-seeria võti | 362757D90 | 22,00 | Kaardiga kaitstud |
| ASSA Basic võti | 361590D90 | 15,23 | |
| 5700-seeria võti | 815942 | 29,60 | Kaardiga kaitstud |
| Raamivõti 562 | 467984100057 | 6,06 | |

SÜDAMIKUD: ASSA Cliq



Ümarsüdamik



Ovaalne südamik



CLIQ terminal



Mobile PD



Wall PD

| Toode | Tellimis-number | Toote hind | Märkused |
|---------------------------------|-----------------|-----------------|--|
| SEADMED | | | |
| CLIQ terminal | 816697590000 | 805,82 | Süsteemi terminal |
| ASSA Performer | 880581590000 | 902,42 | Tarkvara ASSA Performer |
| Programmeerimisvõti MCK | 820127 | 199,25 | Master set-up key, sinine |
| Programmeerimisvõti CK | 820128 | 129,44 | Set-up key, punane |
| Wall PD | 364634 | 1 479,12 | Seinale paigaldatav programmeerimiseseade |
| Outdoor PD | 704192 | 2 728,89 | Vandaalikindel seinale paigaldatav programmeerimiseseade välitingimustesse |
| Mobile PD | 364635 | 1 398,47 | Kaasaskantav programmeerimiseseade |
| Südamikud - skandinaavia | | | |
| B4401 | 819958B90011 | 639,60 | CLIQ ovaalne südamik (ühepoolne, välimine) |
| B4401 | 819958B90013 | 639,60 | CLIQ ovaalne südamik (ühepoolne, välimine) |
| B4401 | 819958B90020 | 660,01 | CLIQ ovaalne südamik (ühepoolne, välimine) |
| B4401 | 819958B90021 | 639,69 | CLIQ ovaalne südamik (ühepoolne, välimine) |
| B4401 | 819958B90044 | 660,01 | CLIQ ovaalne südamik (ühepoolne, välimine) |
| B4402 | 819959B90011 | 748,80 | CLIQ (väljas) ovaalne südamik (kahepoolne) |
| B4402 | 819959B90013 | 748,80 | CLIQ (väljas) ovaalne südamik (kahepoolne) |
| B4402 | 819959B90020 | 760,94 | CLIQ (väljas) ovaalne südamik (kahepoolne) |
| B4402 | 819959B90021 | 748,57 | CLIQ (väljas) ovaalne südamik (kahepoolne) |
| B4402 | 819959B90044 | 760,94 | CLIQ (väljas) ovaalne südamik (kahepoolne) |
| B4402 | 819959C90011 | 748,57 | CLIQ (sees) ovaalne südamik (kahepoolne) |
| B4402 | 819959C90013 | 748,57 | CLIQ (sees) ovaalne südamik (kahepoolne) |
| B4402 | 819959C90020 | 760,94 | CLIQ (sees) ovaalne südamik (kahepoolne) |
| B4402 | 819959C90021 | 748,57 | CLIQ (sees) ovaalne südamik (kahepoolne) |
| B4402 | 819959C90044 | 760,94 | CLIQ (sees) ovaalne südamik (kahepoolne) |
| B4402 | 819959D90011 | 1 024,98 | CLIQ (väljas+sees) ovaalne südamik (kahepoolne) |
| B4402 | 819959D90013 | 1 024,98 | CLIQ (väljas+sees) ovaalne südamik (kahepoolne) |
| B4402 | 819959D90020 | 1 052,11 | CLIQ (väljas+sees) ovaalne südamik (kahepoolne) |
| B4402 | 819959D90021 | 1 024,98 | CLIQ (väljas+sees) ovaalne südamik (kahepoolne) |
| B4402 | 819959D90044 | 1 052,11 | CLIQ (väljas+sees) ovaalne südamik (kahepoolne) |
| B4403 | 819960B90011 | 648,38 | CLIQ ovaalne südamik (ühepoolne, sisemine) |
| B4403 | 819960B90013 | 648,38 | CLIQ ovaalne südamik (ühepoolne, sisemine) |
| B4403 | 819960B90020 | 660,01 | CLIQ ovaalne südamik (ühepoolne, sisemine) |
| B4403 | 819960B90021 | 648,38 | CLIQ ovaalne südamik (ühepoolne, sisemine) |
| B4403 | 819960B90044 | 660,01 | CLIQ ovaalne südamik (ühepoolne, sisemine) |
| B4407 | 819961B90011 | 652,26 | CLIQ ovaalne südamik pika väändenokaga (ühepoolne, välimine) |
| B4407 | 819961B90013 | 652,26 | CLIQ ovaalne südamik pika väändenokaga (ühepoolne, välimine) |
| B4407 | 819961B90020 | 663,89 | CLIQ ovaalne südamik pika väändenokaga (ühepoolne, välimine) |
| B4407 | 819961B90021 | 652,26 | CLIQ ovaalne südamik pika väändenokaga (ühepoolne, välimine) |
| B4407 | 819961B90044 | 663,89 | CLIQ ovaalne südamik pika väändenokaga (ühepoolne, välimine) |
| B4411 | 819964B90000 | 666,00 | CLIQ ümarsüdamik (ühepoolne, välimine) |
| B4413 | 819966B90000 | 665,53 | CLIQ ümarsüdamik (ühepoolne, sisemine) |
| B4412 | 819965B90000 | 1 225,20 | CLIQ (väljas) ümarsüdamik (kahepoolne) |
| B4412 | 819965C90000 | 1 224,94 | CLIQ (sees) ümarsüdamik (kahepoolne) |
| B4412 | 819965D90000 | 1 281,25 | CLIQ (väljas+sees) ümarsüdamik (kahepoolne) |

SÜDAMIKUD: ASSA Cliq



Euro-südamik



MCK



CK

| Toode | Tellimis-number | Toote hind | Märkused |
|-------------------------|-----------------|---------------|--|
| Südamikud - euro | | | |
| B44M22AA | 820032BAA011 | 747,32 | CLIQ (väljas) euro südamik (kahepoolne) |
| B44M22AA | 820032BAA013 | 747,32 | CLIQ (väljas) euro südamik (kahepoolne) |
| B44M22AA | 820032BAA020 | 754,37 | CLIQ (väljas) euro südamik (kahepoolne) |
| B44M22AA | 820032CAA011 | 747,32 | CLIQ (sees) euro südamik (kahepoolne) |
| B44M22AA | 820032CAA013 | 747,32 | CLIQ (sees) euro südamik (kahepoolne) |
| B44M22AA | 820032CAA020 | 754,37 | CLIQ (sees) euro südamik (kahepoolne) |
| B44M22AA | 820032DAA011 | 914,00 | CLIQ (väljas+sees) euro südamik (kahepoolne) |
| B44M22AA | 820032DAA013 | 914,00 | CLIQ (väljas+sees) euro südamik (kahepoolne) |
| B44M22AA | 820032DAA020 | 920,36 | CLIQ (väljas+sees) euro südamik (kahepoolne) |
| B44M23A | 820033BAA011 | 645,79 | CLIQ euro südamik (ühepoolne, ilma väändenuputa) |
| B44M23A | 820033BAA013 | 645,79 | CLIQ euro südamik (ühepoolne, ilma väändenuputa) |
| B44M23A | 820033BAA020 | 652,15 | CLIQ euro südamik (ühepoolne, ilma väändenuputa) |
| B44M24AA | 820034BAA011 | 765,66 | CLIQ euro südamik (ühepoolne, väändenuputa, profiil) |
| B44M24AA | 820034BAA013 | 765,66 | CLIQ euro südamik (ühepoolne, väändenuputa, profiil) |
| B44M24AA | 820034BAA020 | 792,10 | CLIQ euro südamik (ühepoolne, väändenuputa, profiil) |
| B44M27AA | 820036BAA011 | 765,66 | CLIQ euro südamik (ühepoolne, väändenuputa) |
| B44M27AA | 820036BAA013 | 765,66 | CLIQ euro südamik (ühepoolne, väändenuputa) |
| B44M27AA | 820036BAA020 | 792,10 | CLIQ euro südamik (ühepoolne, väändenuputa) |
| Tabalukud | | | |
| B44240 | 819976B90017 | 617,35 | CLIQ südamikuga tabalukk (roheline, iselukustuv) |
| B44241 | 819977B90017 | 617,35 | CLIQ südamikuga tabalukk (roheline) |
| B44341 | 819983B90017 | 660,01 | CLIQ südamikuga tabalukk (sinine) |
| B44441 | 819984B90017 | 950,40 | CLIQ südamikuga tabalukk (punane) |
| Võtmed | | | |
| 4400 CLIQ peavõti | 820001B90 | 95,18 | |
| 4400 CLIQ kasutajavõti | 820002B90 | 95,18 | |
| 4400 CLIQ lisavõti | 820003B91 | 104,06 | Hilisem lisatellimus |

TARVIKUD: Südamikukatte komplektid



| Toode | Tellimisnumber | Toote hind | Märkused |
|--|----------------|--|---------------------------|
| Komplektid ovaalsele südamikule | | Väändenu ristipikkus - kilbikruvide pikkus - südamikukruvide pikkus (mm) | |
| 256, 6 mm rõngas | 806041100011 | 43,15 | (63-90-28) läikiv kroom |
| 256, 6 mm rõngas | 806041100013 | 46,52 | (63-90-28) matt kroom |
| 256, 6 mm rõngas | 806041100020 | 62,04 | (63-90-28) läikiv messing |
| 256, 6 mm rõngas | 806041100021 | 46,52 | (63-90-28) matt messing |
| 256, 6 mm rõngas | 806041100044 | 62,04 | (63-90-28) tume oksiid |
| 256, 8 mm rõngas | 806042100011 | 43,15 | (63-90-28) läikiv kroom |
| 256, 8 mm rõngas | 806042100013 | 46,52 | (63-90-28) matt kroom |
| 256, 8 mm rõngas | 806042100020 | 62,04 | (63-90-28) läikiv messing |
| 256, 8 mm rõngas | 806042100021 | 46,52 | (63-90-28) matt messing |
| 256, 8 mm rõngas | 806042100044 | 62,04 | (63-90-28) tume oksiid |
| 256, 11 mm rõngas | 806043100011 | 43,15 | (63-90-28) läikiv kroom |
| 256, 11 mm rõngas | 806043100013 | 46,52 | (63-90-28) matt kroom |
| 256, 11 mm rõngas | 806043100020 | 62,04 | (63-90-28) läikiv messing |
| 256, 11 mm rõngas | 806043100021 | 46,52 | (63-90-28) matt messing |
| 256, 11 mm rõngas | 806043100044 | 62,04 | (63-90-28) tume oksiid |
| 256, 13 mm rõngas | 806044100011 | 43,15 | (63-90-28) läikiv kroom |
| 256, 13 mm rõngas | 806044100013 | 46,52 | (63-90-28) matt kroom |
| 256, 13 mm rõngas | 806044100020 | 62,04 | (63-90-28) läikiv messing |
| 256, 13 mm rõngas | 806044100021 | 46,52 | (63-90-28) matt messing |
| 256, 13 mm rõngas | 806044100044 | 62,04 | (63-90-28) tume oksiid |
| 256, 16 mm rõngas | 806034100011 | 43,15 | (43-65-28) läikiv kroom |
| 256, 16 mm rõngas | 806034100013 | 46,52 | (43-65-28) matt kroom |
| 256, 16 mm rõngas | 806034100020 | 62,04 | (43-65-28) läikiv messing |
| 256, 16 mm rõngas | 806034100021 | 46,52 | (43-65-28) matt messing |
| 256, 16 mm rõngas | 806034100044 | 62,04 | (43-65-28) tume oksiid |
| 256, 18 mm rõngas | 805194100011 | 43,15 | (43-65-28) läikiv kroom |
| 256, 18 mm rõngas | 805194100013 | 46,52 | (43-65-28) matt kroom |
| 256, 18 mm rõngas | 805194100020 | 62,04 | (43-65-28) läikiv messing |
| 256, 18 mm rõngas | 805194100021 | 46,52 | (43-65-28) matt messing |
| 256, 18 mm rõngas | 805194100044 | 62,04 | (43-65-28) tume oksiid |
| 256, 21 mm rõngas | 806051100011 | 43,15 | (43-90-28) läikiv kroom |
| 256, 21 mm rõngas | 806051100013 | 46,52 | (43-90-28) matt kroom |
| 256, 21 mm rõngas | 806051100020 | 62,04 | (43-90-28) läikiv messing |
| 256, 21 mm rõngas | 806051100021 | 46,52 | (43-90-28) matt messing |
| 256, 21 mm rõngas | 806051100044 | 62,04 | (43-90-28) tume oksiid |
| 256, 24 mm rõngas | 256024-011 | 43,15 | (43-65-28) läikiv kroom |
| 256, 24 mm rõngas | 256024-013 | 46,52 | (43-65-28) matt kroom |
| 256, 24 mm rõngas | 256024-020 | 61,90 | (43-65-28) läikiv messing |
| 256, 24 mm rõngas | 256024-021 | 46,52 | (43-65-28) matt messing |
| 256, 24 mm rõngas | 256024-044 | 61,90 | (43-65-28) tume oksiid |

TARVIKUD: Südamikukatte komplektid



| Toode | Tellimisnumber | Toote hind | Märkused |
|---------------------------|----------------|------------|---|
| 256 GDS, 6-11 mm rõngas | 820767120011 | 46,52 | läikiv kroom |
| 256 GDS, 6-11 mm rõngas | 820767120013 | 50,76 | matt kroom |
| 256 GDS, 6-11 mm rõngas | 820767120020 | 56,82 | läikiv messing |
| 256 GDS, 6-11 mm rõngas | 820767120021 | 50,76 | matt messing |
| 256 GDS, 6-11 mm rõngas | 820767120044 | 56,82 | tume oksiid |
| 256 GDS, 11-16 mm rõngas | 820768120011 | 46,52 | läikiv kroom |
| 256 GDS, 11-16 mm rõngas | 820768120013 | 50,76 | matt kroom |
| 256 GDS, 11-16 mm rõngas | 820768120020 | 56,82 | läikiv messing |
| 256 GDS, 11-16 mm rõngas | 820768120021 | 50,76 | matt messing |
| 256 GDS, 11-16 mm rõngas | 820768120044 | 56,82 | tume oksiid |
| 256 GDS, 16-21 mm rõngas | 820769120011 | 46,52 | läikiv kroom |
| 256 GDS, 16-21 mm rõngas | 820769120013 | 50,76 | matt kroom |
| 256 GDS, 16-21 mm rõngas | 820769120020 | 56,82 | läikiv messing |
| 256 GDS, 16-21 mm rõngas | 820769120021 | 50,76 | matt messing |
| 256 GDS, 16-21 mm rõngas | 820769120044 | 56,82 | tume oksiid |
| 256E GDS, 6-11 mm rõngas | 820770120011 | 50,20 | EPOK väändenuuga läikiv kroom |
| 256E GDS, 6-11 mm rõngas | 820770120013 | 58,51 | EPOK väändenuuga matt kroom |
| 256E GDS, 6-11 mm rõngas | 820770120020 | 65,29 | EPOK väändenuuga läikiv messing |
| 256E GDS, 6-11 mm rõngas | 820770120021 | 58,51 | EPOK väändenuuga matt messing |
| 256E GDS, 6-11 mm rõngas | 820770120044 | 65,29 | EPOK väändenuuga tume oksiid |
| 256E GDS, 11-16 mm rõngas | 820771120011 | 50,20 | EPOK väändenuuga läikiv kroom |
| 256E GDS, 11-16 mm rõngas | 820771120013 | 58,51 | EPOK väändenuuga matt kroom |
| 256E GDS, 11-16 mm rõngas | 820771120020 | 64,87 | EPOK väändenuuga läikiv messing |
| 256E GDS, 11-16 mm rõngas | 820771120021 | 58,51 | EPOK väändenuuga matt messing |
| 256E GDS, 11-16 mm rõngas | 820771120044 | 65,29 | EPOK väändenuuga tume oksiid |
| 256E GDS, 16-21 mm rõngas | 820772120011 | 50,20 | EPOK väändenuuga läikiv kroom |
| 256E GDS, 16-21 mm rõngas | 820772120013 | 58,51 | EPOK väändenuuga matt kroom |
| 256E GDS, 16-21 mm rõngas | 820772120020 | 65,29 | EPOK väändenuuga läikiv messing |
| 256E GDS, 16-21 mm rõngas | 820772120021 | 58,51 | EPOK väändenuuga matt messing |
| 256E GDS, 16-21 mm rõngas | 820772120044 | 65,29 | EPOK väändenuuga tume oksiid |
| 256E, 18 mm* | 256E18-011 | 57,11 | EPOK läikiv kroom |
| 256E, 18 mm* | 256E18-013 | 57,11 | EPOK matt kroom |
| 256E, 18 mm* | 256E18-021 | 57,11 | EPOK läikiv messing |
| 256E, 18 mm* | 256E18-020 | 64,72 | EPOK matt messing |
| 256E, 18 mm* | 256E18-044 | 64,72 | EPOK tume oksiid |
| 256F, 18 mm* | 806309100011 | 63,44 | Abloy ja Boda lukkudele läikiv kroom |

* Komplektides on vaikimisi 18 mm südamikurõngas, tellimisel märkida soovitatav südamikurõnga kõrgus.

TARVIKUD: Südamikukatte komplektid



| Toode | Tellimisnumber | Toote hind | Märkused |
|--|----------------|------------|---|
| 2256 | 802236100011 | 43,15 | 18 mm südamikurõngas <i>läikiv kroom</i> |
| 2256 | 802236100013 | 47,94 | 18 mm südamikurõngas <i>matt kroom</i> |
| 2256 | 802236100020 | 51,89 | 18 mm südamikurõngas <i>läikiv messing</i> |
| 2256 | 802236100021 | 47,94 | 18 mm südamikurõngas <i>matt messing</i> |
| 2256 | 802236100044 | 60,06 | 18 mm südamikurõngas <i>tume oksiid</i> |
| 2356 | 806480100011 | 42,85 | 18 mm südamikurõngas <i>läikiv kroom</i> |
| 2356 | 806480100013 | 54,98 | 18 mm südamikurõngas <i>matt kroom</i> |
| 2356 | 806480100020 | 54,98 | 18 mm südamikurõngas <i>läikiv messing</i> |
| 2356 | 806480100021 | 54,98 | 18 mm südamikurõngas <i>matt messing</i> |
| 2356 | 806480100044 | 54,98 | 18 mm südamikurõngas <i>tume oksiid</i> |
| 9256 | 805805100011 | 65,42 | <i>läikiv kroom</i> |
| 9256 | 805805100013 | 65,42 | <i>matt kroom</i> |
| 9256 | 805805100020 | 79,90 | <i>läikiv messing</i> |
| 9256 | 805805100021 | 70,37 | <i>matt messing</i> |
| 18256 | 804634100011 | 39,34 | Baasvariandis katterõngad 18 mm <i>läikiv kroom</i> |
| 18256 | 804634100013 | 44,28 | Baasvariandis katterõngad 18 mm <i>matt kroom</i> |
| 18256 | 804634100020 | 47,66 | Baasvariandis katterõngad 18 mm <i>läikiv messing</i> |
| 18256 | 804634100021 | 44,28 | Baasvariandis katterõngad 18 mm <i>matt messing</i> |
| 18256 | 804634100044 | 47,66 | Baasvariandis katterõngad 18 mm <i>tume oksiid</i> |
| Komplektid ümmargusele südamikule | | | |
| 3211 | 802574100011 | 126,91 | 13 mm rõngaste ja väändenuuga <i>läikiv kroom</i> |
| 3211 | 802574100013 | 135,37 | 13 mm rõngaste ja väändenuuga <i>matt kroom</i> |
| 3211 | 802574100020 | 155,11 | 13 mm rõngaste ja väändenuuga <i>läikiv messing</i> |
| 3211 | 802574100021 | 135,37 | 13 mm rõngaste ja väändenuuga <i>matt messing</i> |
| 3211 | 802574100044 | 155,11 | 13 mm rõngaste ja väändenuuga <i>tume oksiid</i> |
| 3212 (13 mm) | 802575100011 | 65,29 | 13 mm rõngastega <i>läikiv kroom</i> |
| 3212 (13 mm) | 802575100013 | 75,71 | 13 mm rõngastega <i>matt kroom</i> |
| 3212 (13 mm) | 802575100020 | 86,15 | 13 mm rõngastega <i>läikiv messing</i> |
| 3212 (13 mm) | 802575100021 | 75,71 | 13 mm rõngastega <i>matt messing</i> |
| 3212 (13 mm) | 802575100044 | 86,15 | 13 mm rõngastega <i>tume oksiid</i> |
| 3212 (8 mm) | 813632100011 | 64,01 | 8 mm rõngastega <i>läikiv kroom</i> |
| 3212 (8 mm) | 813632100013 | 76,14 | 8 mm rõngastega <i>matt kroom</i> |
| 3212 (8 mm) | 813632100020 | 106,60 | 8 mm rõngastega <i>läikiv messing</i> |
| 3212 (8 mm) | 813632100021 | 76,14 | 8 mm rõngastega <i>matt messing</i> |
| 3212 (8 mm) | 813632100044 | 106,60 | 8 mm rõngastega <i>tume oksiid</i> |

Komplektide 2256, 2356 ja 9256 tellimisel märkida tellimusele südamikurõnga kõrgus. Lisada ka kruvide pikkused. Soovitavalt kujul: rõnga kõrgus - (väändenupu risti pikkus, kui komplektis on väändenupu rist) – plaadi kruvi – südamiku kruvi (13-(43)-90-28)

Komplekti 18256 tellimisel lisada tellimusele välimise (esimesena) ja sisemise (teisena) südamikurõnga kõrgused. Samuti lisada ka kruvide pikkused.

Soovitavalt kujul: välimine rõngas – sisemine rõngas – plaadi kruvi – südamiku kruvi (08-16-90-48)

NB! 3211 komplekt sisaldab 4 südamiku kruvi, 2 hülssi, 2 katterõngast ja väändenupusüdamikku.

NB! 3212 komplekt sisaldab 4 südamiku kruvi, 2 puurimiskaitset, 2 hülssi ja 2 katterõngast.

TARVIKUD: Südamikukatete detailid



Välimine rõngas

| Toode | Tellimisnumber | Toote hind | Märkused |
|----------------------------------|----------------|------------|----------------|
| Ovaalse südamiku tarvikud | | | |
| Välimine rõngas, 6 mm | 412700100011 | 14,53 | läikiv kroom |
| Välimine rõngas, 6 mm | 412700100013 | 16,36 | matt kroom |
| Välimine rõngas, 6 mm | 412700100020 | 20,44 | läikiv messing |
| Välimine rõngas, 6 mm | 412700100021 | 16,36 | matt messing |
| Välimine rõngas, 6 mm | 412700100044 | 20,44 | tume oksiid |
| Välimine rõngas, 8 mm | 412701100011 | 14,53 | läikiv kroom |
| Välimine rõngas, 8 mm | 412701100013 | 16,36 | matt kroom |
| Välimine rõngas, 8 mm | 412701100020 | 20,44 | läikiv messing |
| Välimine rõngas, 8 mm | 412701100021 | 16,36 | matt messing |
| Välimine rõngas, 8 mm | 412701100044 | 20,44 | tume oksiid |
| Välimine rõngas, 11 mm | 412702100011 | 14,53 | läikiv kroom |
| Välimine rõngas, 11 mm | 412702100013 | 16,36 | matt kroom |
| Välimine rõngas, 11 mm | 412702100020 | 20,44 | läikiv messing |
| Välimine rõngas, 11 mm | 412702100021 | 16,36 | matt messing |
| Välimine rõngas, 11 mm | 412702100044 | 20,44 | tume oksiid |
| Välimine rõngas, 13 mm | 412703100011 | 14,53 | läikiv kroom |
| Välimine rõngas, 13 mm | 412703100013 | 16,36 | matt kroom |
| Välimine rõngas, 13 mm | 412703100020 | 20,44 | läikiv messing |
| Välimine rõngas, 13 mm | 412703100021 | 16,36 | matt messing |
| Välimine rõngas, 13 mm | 412703100044 | 20,44 | tume oksiid |
| Välimine rõngas, 16 mm | 412704100011 | 14,53 | läikiv kroom |
| Välimine rõngas, 16 mm | 412704100013 | 16,36 | matt kroom |
| Välimine rõngas, 16 mm | 412704100020 | 20,44 | läikiv messing |
| Välimine rõngas, 16 mm | 412704100021 | 16,36 | matt messing |
| Välimine rõngas, 16 mm | 412704100044 | 20,44 | tume oksiid |
| Välimine rõngas, 18 mm | 412705100011 | 14,53 | läikiv kroom |
| Välimine rõngas, 18 mm | 412705100013 | 16,36 | matt kroom |
| Välimine rõngas, 18 mm | 412705100020 | 20,44 | läikiv messing |
| Välimine rõngas, 18 mm | 412705100021 | 16,36 | matt messing |
| Välimine rõngas, 18 mm | 412705100044 | 20,44 | tume oksiid |
| Välimine rõngas, 21 mm | 412706100011 | 14,53 | läikiv kroom |
| Välimine rõngas, 21 mm | 412706100013 | 16,36 | matt kroom |
| Välimine rõngas, 21 mm | 412706100020 | 20,44 | läikiv messing |
| Välimine rõngas, 21 mm | 412706100021 | 16,36 | matt messing |
| Välimine rõngas, 21 mm | 412706100044 | 20,44 | tume oksiid |
| Välimine rõngas, 24 mm | 412707100011 | 14,53 | läikiv kroom |
| Välimine rõngas, 24 mm | 412707100013 | 16,36 | matt kroom |
| Välimine rõngas, 24 mm | 412707100020 | 20,44 | läikiv messing |
| Välimine rõngas, 24 mm | 412707100021 | 16,36 | matt messing |
| Välimine rõngas, 24 mm | 412707100044 | 20,44 | tume oksiid |

TARVIKUD: Südamikukatete detailid



Sisemine rõngas

| Toode | Tellimisnumber | Toote hind | Märkused |
|----------------------------------|----------------|------------|----------------|
| Ovaalse südamiku tarvikud | | | |
| Sisemine rõngas, 6 mm | 463507100011 | 19,46 | läikiv kroom |
| Sisemine rõngas, 6 mm | 463507100013 | 22,14 | matt kroom |
| Sisemine rõngas, 6 mm | 463507100020 | 25,93 | läikiv messing |
| Sisemine rõngas, 6 mm | 463507100021 | 21,28 | matt messing |
| Sisemine rõngas, 6 mm | 463507100044 | 25,93 | tume oksiid |
| Sisemine rõngas, 8 mm | 463506100011 | 19,46 | läikiv kroom |
| Sisemine rõngas, 8 mm | 463506100013 | 22,14 | matt kroom |
| Sisemine rõngas, 8 mm | 463506100020 | 25,93 | läikiv messing |
| Sisemine rõngas, 8 mm | 463506100021 | 22,14 | matt messing |
| Sisemine rõngas, 8 mm | 463506100044 | 25,93 | tume oksiid |
| Sisemine rõngas, 11 mm | 463505100011 | 19,46 | läikiv kroom |
| Sisemine rõngas, 11 mm | 463505100013 | 22,14 | matt kroom |
| Sisemine rõngas, 11 mm | 463505100020 | 25,93 | läikiv messing |
| Sisemine rõngas, 11 mm | 463505100021 | 21,28 | matt messing |
| Sisemine rõngas, 11 mm | 463505100044 | 25,93 | tume oksiid |
| Sisemine rõngas, 13 mm | 463504100011 | 19,46 | läikiv kroom |
| Sisemine rõngas, 13 mm | 463504100013 | 22,14 | matt kroom |
| Sisemine rõngas, 13 mm | 463504100020 | 25,93 | läikiv messing |
| Sisemine rõngas, 13 mm | 463504100021 | 22,14 | matt messing |
| Sisemine rõngas, 13 mm | 463504100044 | 25,93 | tume oksiid |
| Sisemine rõngas, 16 mm | 463503100011 | 19,46 | läikiv kroom |
| Sisemine rõngas, 16 mm | 463503100013 | 22,14 | matt kroom |
| Sisemine rõngas, 16 mm | 463503100020 | 25,93 | läikiv messing |
| Sisemine rõngas, 16 mm | 463503100021 | 22,14 | matt messing |
| Sisemine rõngas, 16 mm | 463503100044 | 25,93 | tume oksiid |
| Sisemine rõngas, 18 mm | 463502100011 | 19,46 | läikiv kroom |
| Sisemine rõngas, 18 mm | 463502100013 | 22,14 | matt kroom |
| Sisemine rõngas, 18 mm | 463502100020 | 25,93 | läikiv messing |
| Sisemine rõngas, 18 mm | 463502100021 | 22,14 | matt messing |
| Sisemine rõngas, 18 mm | 463502100044 | 25,93 | tume oksiid |
| Sisemine rõngas, 21 mm | 463501100011 | 19,46 | läikiv kroom |
| Sisemine rõngas, 21 mm | 463501100013 | 22,14 | matt kroom |
| Sisemine rõngas, 21 mm | 463501100020 | 25,93 | läikiv messing |
| Sisemine rõngas, 21 mm | 463501100021 | 22,14 | matt messing |
| Sisemine rõngas, 21 mm | 463501100044 | 25,93 | tume oksiid |
| Sisemine rõngas, 24 mm | 463500100011 | 19,46 | läikiv kroom |
| Sisemine rõngas, 24 mm | 463500100013 | 22,14 | matt kroom |
| Sisemine rõngas, 24 mm | 463500100020 | 25,93 | läikiv messing |
| Sisemine rõngas, 24 mm | 463500100021 | 22,14 | matt messing |
| Sisemine rõngas, 24 mm | 463500100044 | 25,93 | tume oksiid |

TARVIKUD: Südamikukatete detailid



Välimine
GDS rõngas



Hülss 707



Ümarsüdamiku-
rõngas



Kattehülss



Kaitsekork



Väändenu-
südamikud

| Toode | Tellimisnumber | Toote hind | Märkused |
|--|----------------|------------|-----------------------------------|
| Ovaalse südamiku tarvikud | | | |
| Välimine GDS rõngas, 6-11 mm | 820712120011 | 18,32 | läikiv kroom |
| Välimine GDS rõngas, 6-11 mm | 820712120013 | 18,32 | matt kroom |
| Välimine GDS rõngas, 6-11 mm | 820712120021 | 22,84 | matt messing |
| Välimine GDS rõngas, 11-16 mm | 820713120011 | 18,32 | läikiv kroom |
| Välimine GDS rõngas, 11-16 mm | 820713120013 | 18,32 | matt kroom |
| Välimine GDS rõngas, 11-16 mm | 820713120021 | 22,84 | matt messing |
| Välimine GDS rõngas, 16-21 mm | 820714120011 | 18,32 | läikiv kroom |
| Välimine GDS rõngas, 16-21 mm | 820714120013 | 18,32 | matt kroom |
| Välimine GDS rõngas, 16-21 mm | 820714120021 | 22,84 | matt messing |
| Hülss 707 | 464980100011 | 25,93 | Südamikule xx07 läikiv kroom |
| Hülss 707 | 464980100013 | 27,36 | Südamikule xx07 matt kroom |
| Hülss 707 | 464980100020 | 34,26 | Südamikule xx07 läikiv messing |
| Hülss 707 | 464980100021 | 27,36 | Südamikule xx07 matt messing |
| Hülss 707 | 464980100044 | 34,26 | Südamikule xx07 tume oksiid |
| Väändenu-püsüdamik | 820181100011 | 103,64 | Ovaalne läikiv kroom |
| Tarvikud ümmargusele südamikule | | | |
| 13 mm südamiku rõngas | 802359100011 | 25,81 | läikiv kroom |
| 13 mm südamiku rõngas | 802359100013 | 29,33 | matt kroom |
| 13 mm südamiku rõngas | 802359100020 | 34,40 | läikiv messing |
| 13 mm südamiku rõngas | 802359100021 | 29,33 | matt messing |
| 13 mm südamiku rõngas | 802359100044 | 34,40 | tume oksiid |
| 8 mm südamiku rõngas | 811323100011 | 24,96 | läikiv kroom |
| 8 mm südamiku rõngas | 811323100013 | 29,33 | matt kroom |
| 8 mm südamiku rõngas | 811323100020 | 32,86 | läikiv messing |
| 8 mm südamiku rõngas | 811323100021 | 29,33 | matt messing |
| 8 mm südamiku rõngas | 811323100044 | 32,86 | tume oksiid |
| Kattehülss | 802357100011 | 13,55 | läikiv kroom |
| Kattehülss | 802357100013 | 15,23 | matt kroom |
| Kattehülss | 802357100020 | 17,20 | läikiv messing |
| Kattehülss | 802357100021 | 15,23 | matt messing |
| Kattehülss | 802357100044 | 17,20 | tume oksiid |
| Kaitsekork * | 802358100000 | 5,50 | |
| Väändenu-püsüdamik | 820182100011 | 94,48 | Ümarsüdamik läikiv kroom |
| Väändenu-püsüdamik | 820182100013 | 121,84 | Ümarsüdamik matt kroom |
| Väändenu-püsüdamik | 820182100020 | 121,84 | Ümarsüdamik läikiv messing |
| Väändenu-püsüdamik | 820182100021 | 121,84 | Ümarsüdamik matt messing |

TARVIKUD: Südamikukatete detailid



| Toode | Tellimisnumber | Toote hind | Märkused |
|--------------------|----------------|--------------|---|
| Väändenupud | | | |
| 560 | 411652100011 | 21,28 | läikiv kroom |
| 560 | 411652100013 | 26,65 | matt kroom |
| 560 | 411652100020 | 33,70 | läikiv messing |
| 560 | 411652100021 | 26,78 | matt messing |
| 560 | 411652100044 | 33,70 | tume oksiid |
| 560 E | 809064100011 | 27,36 | EPOK väändenupp läikiv kroom |
| 560 E | 809064100013 | 29,04 | EPOK väändenupp matt kroom |
| 560 E | 809064100020 | 33,56 | EPOK väändenupp läikiv messing |
| 560 E | 809064100021 | 33,56 | EPOK väändenupp matt messing |
| 560 E | 809064100044 | 33,56 | EPOK väändenupp tume oksiid |
| 560 I | 805589100011 | 36,67 | Invaväändenupp läikiv kroom |
| 560 I | 805589100013 | 44,98 | Invaväändenupp matt kroom |
| 560 I | 805589100020 | 48,79 | Invaväändenupp läikiv messing |
| 560 I | 805589100021 | 44,98 | Invaväändenupp matt messing |
| 560 I | 805589100044 | 48,79 | Invaväändenupp tume oksiid |
| 560 F | 802074100011 | 29,75 | Abloy ja Boda lukkudele läikiv kroom |
| 560 F | 802074100013 | 34,40 | Abloy ja Boda lukkudele matt kroom |

Quadratum südamikukatted ja lingid



Väändenupp



Välimine südamikukate



L-kujuline link



Pimekate

| Toode | Tellimisnumber | Toote hind | Märkused |
|---------------------------------|-----------------|------------|--|
| Skandinaavia katted | | | |
| Väändenupp | 613649100013 | 25,19 | Quadratum väändenupp, matt kroom |
| Välimine südamikukate | 612988100013 | 16,80 | Quadratum südamikukate, 6-11 mm matt kroom |
| Välimine südamikukate | 612989100013 | 16,80 | Quadratum südamikukate, 11-16 mm matt kroom |
| Välimine südamikukate | 612990100013 | 16,80 | Quadratum südamikukate, 16-21 mm matt kroom |
| Pimekate | 770461100013 | 29,94 | Quadratum pimekate matt kroom |
| Skandinaavia ukse lingid | | | |
| L-kujuline | 001081278160113 | 147,00 | L-kujuline link, 8mm kara, uksele 40-55mm matt kroom |



Eurokate



WC tarvik



Pimekate



L-kujuline link



U-kujuline link



Nupp



L-kujuline link



U-kujuline link



Nupp

| Toode | Tellimisnumber | Toote hind | Märkused |
|-------------------------|---------------------|------------|--|
| Eurokatted | | | |
| Eurokate | AH53300-2D09-000005 | 23,14 | Quadratum DIN/EUR südamikukate, paar matt kroom |
| WC tarvik | AH53300-4x07-20B005 | 29,62 | Quadratum DIN WC nupp koos indikaatoriga matt kroom |
| Pimekate | AH53300-3009-000005 | 20,59 | Quadratum DIN pimekate, kurvidega, 40-80mm uksele matt kroom |
| Euro ukse lingid | | | |
| L-kujuline | AH533E3-00U1-03A245 | 79,19 | L-kujuline link, 8mm kara, uksele 40-55mm matt kroom |
| U-kujuline | AH533F3-00U1-03A245 | 79,19 | U-kujuline link, 8mm kara, uksele 40-55mm matt kroom |
| Euro komplektid | | | |
| U-kujuline link + nupp | AH533F8-00R5-03B245 | 153,98 | U-kujuline link + nupp, 8mm kara, uksele 40-55mm, parem matt kroom |
| U-kujuline link + nupp | AH533F8-00L5-03B245 | 153,98 | U-kujuline link + nupp, 8mm kara, uksele 40-55mm, vasak matt kroom |

Quadratum seeria toodetega sobib kokku ka Aperio H100 kaardilugejaga ukse link, mille hinna leiate Aperio toodete alt leheküljel 80

TARVIKUD: Katte- ja dekoratiivplaadid



64, 4291



4294



4218



4256

| Toode | Tellimisnumber | Toote hind | Märkused |
|-------------------------------|----------------|--------------|--|
| Katteplaadid | | | |
| 64 | 048656100011 | 30,17 | Laius 60 mm <i>läikiv kroom</i> |
| 64 | 048656100013 | 33,42 | Laius 60 mm <i>matt kroom</i> |
| 64 | 048656120020 | 46,52 | Laius 60 mm <i>läikiv messing</i> |
| 64 | 048656100021 | 33,42 | Laius 60 mm <i>matt messing</i> |
| 64 | 048656100044 | 38,77 | Laius 60 mm <i>tume oksiid</i> |
| 4291 | 352021100011 | 33,42 | Laius 70 mm <i>läikiv kroom</i> |
| 4291 | 352021100013 | 33,42 | Laius 70 mm <i>matt kroom</i> |
| 4291 | 352021100020 | 38,08 | Laius 70 mm <i>läikiv messing</i> |
| 4291 | 352021100021 | 33,42 | Laius 70 mm <i>matt messing</i> |
| 4291 | 352021100044 | 38,08 | Laius 70 mm <i>tume oksiid</i> |
| 4294-60 | 803913100011 | 46,52 | Väänenupuga, laius 60 mm <i>läikiv kroom</i> |
| 4294-60 | 803913100013 | 46,52 | Väänenupuga, laius 60 mm <i>matt kroom</i> |
| 4294-60 | 803913100020 | 58,67 | Väänenupuga, laius 60 mm <i>läikiv messing</i> |
| 4294-60 | 803913100021 | 46,52 | Väänenupuga, laius 60 mm <i>matt messing</i> |
| 4294-60 | 803913100044 | 58,67 | Väänenupuga, laius 60 mm <i>tume oksiid</i> |
| 4294-70 | 802486100011 | 47,94 | Väänenupuga, laius 70 mm <i>läikiv kroom</i> |
| 4294-70 | 802486100013 | 58,67 | Väänenupuga, laius 70 mm <i>matt kroom</i> |
| 4294-70 | 802486100020 | 70,37 | Väänenupuga, laius 70 mm <i>läikiv messing</i> |
| 4294-70 | 802486100021 | 58,67 | Väänenupuga, laius 70 mm <i>matt messing</i> |
| 4294-70 | 802486100044 | 70,37 | Väänenupuga, laius 70 mm <i>tume oksiid</i> |
| Dekoratiivkatteplaadid | | | |
| 4218 | 354404100011 | 33,56 | <i>läikiv kroom</i> |
| 4218 | 354404120013 | 39,48 | <i>matt kroom</i> |
| 4218 | 354404100020 | 46,12 | <i>läikiv messing</i> |
| 4218 | 354404140021 | 46,12 | <i>matt messing</i> |
| 4218 | 354404100044 | 46,12 | <i>tume oksiid</i> |
| 4256 | 354406100011 | 33,84 | <i>läikiv kroom</i> |
| 4256 | 354406100013 | 40,04 | <i>matt kroom</i> |
| 4256 | 354406100020 | 46,12 | <i>läikiv messing</i> |
| 4256 | 354406100021 | 40,04 | <i>matt messing</i> |
| 4256 | 354406100044 | 46,12 | <i>tume oksiid</i> |

TARVIKUD: Katte- ja dekoratiivplaadid ning kattekomplektid



4318



4356



4265



Välimine pimekate



Sisemine pimekate



Pimekate 992

| Toode | Tellimisnumber | Toote hind | Märkused |
|---|----------------|------------|--|
| Väändenuuga dekoratiivplaadid lukuraamidele 2000 ja 2002 | | | |
| 4318 | 354462120011 | 67,68 | läikiv kroom |
| 4318 | 354462100013 | 76,14 | matt kroom |
| 4318 | 354462120020 | 86,99 | läikiv messing |
| 4318 | 354462120021 | 76,14 | matt messing |
| 4318 | 354462120044 | 86,99 | tume oksiid |
| 4356 | 354464140011 | 67,68 | läikiv kroom |
| 4356 | 354464140013 | 76,14 | matt kroom |
| 4356 | 354464120020 | 86,99 | läikiv messing |
| 4356 | 354464140021 | 76,14 | matt messing |
| 4356 | 354464140044 | 86,99 | tume oksiid |
| Kattekomplektid | | | |
| 4265 | 461862100011 | 21,85 | Pimekattekomplekt südamikuavale läikiv kroom |
| 4265 | 461862100013 | 25,67 | Pimekattekomplekt südamikuavale matt kroom |
| 4265 | 461862100020 | 31,02 | Pimekattekomplekt südamikuavale läikiv messing |
| 4265 | 461862100021 | 31,02 | Pimekattekomplekt südamikuavale matt messing |
| 4265 | 461862100044 | 43,12 | Pimekattekomplekt südamikuavale tume oksiid |
| Kattetarvikud | | | |
| Välimine pimekate | 409398100011 | 12,26 | Südamikuavale läikiv kroom |
| Välimine pimekate | 409398100013 | 15,23 | Südamikuavale matt kroom |
| Välimine pimekate | 409398100020 | 15,66 | Südamikuavale läikiv messing |
| Välimine pimekate | 409398100021 | 15,36 | Südamikuavale matt messing |
| Välimine pimekate | 409398100044 | 19,31 | Südamikuavale tume oksiid |
| Sisemine pimekate | 416115100011 | 13,10 | Südamikuavale läikiv kroom |
| Sisemine pimekate | 416115100013 | 13,97 | Südamikuavale matt kroom |
| Sisemine pimekate | 416115100020 | 16,92 | Südamikuavale läikiv messing |
| Sisemine pimekate | 416115100021 | 16,08 | Südamikuavale matt messing |
| Sisemine pimekate | 416115100044 | 16,92 | Südamikuavale tume oksiid |
| Pimekate 992 | 470129100011 | 13,81 | Pimekate lingile läikiv kroom |
| Pimekate 992 | 470129100013 | 13,81 | Pimekate lingile matt kroom |
| Pimekate 992 | 470129100020 | 15,23 | Pimekate lingile läikiv messing |
| Pimekate 992 | 470129100021 | 13,81 | Pimekate lingile matt messing |
| Pimekate 992 | 470129100044 | 15,23 | Pimekate lingile tume oksiid |

TARVIKUD: Kattetarvikud



Ümmargune alusplaat



Ovaalne alusplaat

| Toode | Tellimisnumber | Toote hind | Märkused |
|---------------------|----------------|------------|---|
| Ovaalne alusplaat | 043025100011 | 15,78 | läikiv kroom |
| Ümmargune alusplaat | 468866100013 | 10,15 | Välis d=55mm, sise d=40mm matt kroom |

Õige kõrgusega ovaalse südamikukatte valimise variandid

| Mõõt B või C* | Südamikukatete kõrgus | | | | | | |
|------------------|-----------------------|-------|-------|-------|-------|------|------|
| | 21 mm | 18 mm | 16 mm | 13 mm | 11 mm | 8 mm | 6 mm |
| 17-19 mm | X | | | | | | |
| 20-22 mm | | X | | | | | |
| 23-24 mm | | | X | | | | |
| 25-27 mm | | | | X | | | |
| 28-29 mm | | | | | X | | |
| 30-32 mm | | | | | | X | |
| 33-34 mm | | | | | | | X |
| 35 mm | | | | X | | | |
| 36-37 mm | | | | | X | | |
| 38-40 mm | | | | | | X | |
| 41-42 mm | | | | | | | X |

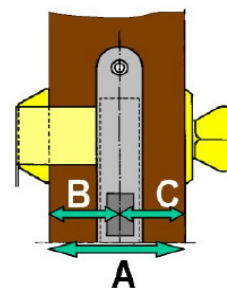

Koos 8 mm südamiku pikendusega
 Koos 8 mm südamiku pikendusega
 Koos 8 mm südamiku pikendusega
 Koos 8 mm südamiku pikendusega

* C mõõt on vajalik kahepoolse südamikukatte puhul

LUKUKOMPLEKTID: Connect kitsasprofiillukkude ja S4 katteplaatide komplektid



55059E 212-35



55159E 221-35



55459E 220-35



55859E 222-35



44159E 230-35

| Toode | Tellimisnumber | Komplekti hind | Märkused |
|--------|----------------|----------------|---|
| 212-35 | K212P-55059-11 | 234,64 | Ühe lingikaldkeelega <i>Läikiv kroom</i> |
| 212-35 | K212P-55059-13 | 237,73 | Ühe lingikaldkeelega <i>Matt kroom</i> |
| 212-35 | K212V-55059-11 | 234,64 | Ühe lingikaldkeelega <i>Läikiv kroom</i> |
| 212-35 | K212V-55059-13 | 237,73 | Ühe lingikaldkeelega <i>Matt kroom</i> |
| 220-35 | K220P-55159-11 | 265,08 | Kahe kaldkeelega. Nippel lukukeele raami sisse riivistamiseks. <i>Läikiv kroom</i> |
| 220-35 | K220P-55159-13 | 270,26 | Kahe kaldkeelega. Nippel lukukeele raami sisse riivistamiseks. <i>Matt kroom</i> |
| 220-35 | K220V-55159-11 | 265,08 | Kahe kaldkeelega. Nippel lukukeele raami sisse riivistamiseks. <i>Läikiv kroom</i> |
| 220-35 | K220V-55159-13 | 270,26 | Kahe kaldkeelega. Nippel lukukeele raami sisse riivistamiseks. <i>Matt kroom</i> |
| 220-35 | K220P-55459-11 | 292,58 | Kahe kaldkeelega. Nippel lukukeele raami sisse riivistamiseks. <i>Läikiv kroom</i> |
| 220-35 | K220P-55459-13 | 310,76 | Kahe kaldkeelega. Nippel lukukeele raami sisse riivistamiseks. <i>Matt kroom</i> |
| 220-35 | K220V-55459-11 | 292,58 | Kahe kaldkeelega. Nippel lukukeele raami sisse riivistamiseks. <i>Läikiv kroom</i> |
| 220-35 | K220V-55459-13 | 310,76 | Kahe kaldkeelega. Nippel lukukeele raami sisse riivistamiseks. <i>Matt kroom</i> |
| 220-35 | K220P-55859-11 | 316,97 | Kahe kaldkeelega. Nippel lukukeele raami sisse riivistamiseks. <i>Läikiv kroom</i> |
| 220-35 | K220P-55859-13 | 327,55 | Kahe kaldkeelega. Nippel lukukeele raami sisse riivistamiseks. <i>Matt kroom</i> |
| 220-35 | K220V-55859-11 | 316,97 | Kahe kaldkeelega. Nippel lukukeele raami sisse riivistamiseks. <i>Läikiv kroom</i> |
| 220-35 | K220V-55859-13 | 327,55 | Kahe kaldkeelega. Nippel lukukeele raami sisse riivistamiseks. <i>Matt kroom</i> |
| 221-35 | K221P-55159-11 | 265,08 | Kahe kaldkeelega. Võti lukukeele raami sisse riivistamiseks. <i>Läikiv kroom</i> |
| 221-35 | K221P-55159-13 | 270,26 | Kahe kaldkeelega. Võti lukukeele raami sisse riivistamiseks. <i>Matt kroom</i> |
| 221-35 | K221V-55159-11 | 265,08 | Kahe kaldkeelega. Võti lukukeele raami sisse riivistamiseks. <i>Läikiv kroom</i> |
| 221-35 | K221V-55159-13 | 270,26 | Kahe kaldkeelega. Võti lukukeele raami sisse riivistamiseks. <i>Matt kroom</i> |
| 221-35 | K221P-55459-11 | 292,58 | Kahe kaldkeelega. Võti lukukeele raami sisse riivistamiseks. <i>Läikiv kroom</i> |
| 221-35 | K221P-55459-13 | 310,76 | Kahe kaldkeelega. Võti lukukeele raami sisse riivistamiseks. <i>Matt kroom</i> |
| 221-35 | K221V-55459-11 | 292,58 | Kahe kaldkeelega. Võti lukukeele raami sisse riivistamiseks. <i>Läikiv kroom</i> |
| 221-35 | K221V-55459-13 | 310,76 | Kahe kaldkeelega. Võti lukukeele raami sisse riivistamiseks. <i>Matt kroom</i> |
| 221-35 | K221P-55859-11 | 316,97 | Kahe kaldkeelega. Võti lukukeele raami sisse riivistamiseks. <i>Läikiv kroom</i> |
| 221-35 | K221P-55859-13 | 327,55 | Kahe kaldkeelega. Võti lukukeele raami sisse riivistamiseks. <i>Matt kroom</i> |
| 221-35 | K221V-55859-11 | 316,97 | Kahe kaldkeelega. Võti lukukeele raami sisse riivistamiseks. <i>Läikiv kroom</i> |
| 221-35 | K221V-55859-13 | 327,55 | Kahe kaldkeelega. Võti lukukeele raami sisse riivistamiseks. <i>Matt kroom</i> |
| 222-35 | K222P-55159-11 | 265,08 | Kahe kaldkeelega. Lukukeelt ei saa raami sisse riivistada. <i>Läikiv kroom</i> |
| 222-35 | K222P-55159-13 | 270,26 | Kahe kaldkeelega. Lukukeelt ei saa raami sisse riivistada. <i>Matt kroom</i> |
| 222-35 | K222V-55159-11 | 265,08 | Kahe kaldkeelega. Lukukeelt ei saa raami sisse riivistada. <i>Läikiv kroom</i> |
| 222-35 | K222V-55159-13 | 270,26 | Kahe kaldkeelega. Lukukeelt ei saa raami sisse riivistada. <i>Matt kroom</i> |
| 222-35 | K222P-55459-11 | 292,58 | Kahe kaldkeelega. Lukukeelt ei saa raami sisse riivistada. <i>Läikiv kroom</i> |
| 222-35 | K222P-55459-13 | 310,76 | Kahe kaldkeelega. Lukukeelt ei saa raami sisse riivistada. <i>Matt kroom</i> |
| 222-35 | K222V-55459-11 | 292,58 | Kahe kaldkeelega. Lukukeelt ei saa raami sisse riivistada. <i>Läikiv kroom</i> |
| 222-35 | K222V-55459-13 | 310,76 | Kahe kaldkeelega. Lukukeelt ei saa raami sisse riivistada. <i>Matt kroom</i> |
| 222-35 | K222P-55859-11 | 316,97 | Kahe kaldkeelega. Lukukeelt ei saa raami sisse riivistada. <i>Läikiv kroom</i> |
| 222-35 | K222P-55859-13 | 327,55 | Kahe kaldkeelega. Lukukeelt ei saa raami sisse riivistada. <i>Matt kroom</i> |
| 222-35 | K222V-55859-11 | 316,97 | Kahe kaldkeelega. Lukukeelt ei saa raami sisse riivistada. <i>Läikiv kroom</i> |
| 222-35 | K222V-55859-13 | 327,55 | Kahe kaldkeelega. Lukukeelt ei saa raami sisse riivistada. <i>Matt kroom</i> |
| 230-35 | K230P-44159-11 | 184,44 | Ühe lukustusalkdkeelega. Nippel lukukeele raami sisse riivistamiseks. <i>Läikiv kroom</i> |
| 230-35 | K230P-44159-13 | 188,95 | Ühe lukustusalkdkeelega. Nippel lukukeele raami sisse riivistamiseks. <i>Matt kroom</i> |
| 230-35 | K230V-44159-11 | 184,44 | Ühe lukustusalkdkeelega. Nippel lukukeele raami sisse riivistamiseks. <i>Läikiv kroom</i> |
| 230-35 | K230V-44159-13 | 188,95 | Ühe lukustusalkdkeelega. Nippel lukukeele raami sisse riivistamiseks. <i>Matt kroom</i> |

LUKUKOMPLEKTID: Connect kitsasprofiillukkude ja S4 katteplaatide komplektid



| Toode | Tellimisnumber | Komplekti hind | Märkused | |
|--------|----------------|----------------|---|--------------|
| 230-35 | K230P-44459-11 | 195,01 | Ühe lukustuskaldkeelega. Nippel lukukeele raami sisse riivistamiseks. | Läikiv kroom |
| 230-35 | K230P-44459-13 | 207,27 | Ühe lukustuskaldkeelega. Nippel lukukeele raami sisse riivistamiseks. | Matt kroom |
| 230-35 | K230V-44459-11 | 195,01 | Ühe lukustuskaldkeelega. Nippel lukukeele raami sisse riivistamiseks. | Läikiv kroom |
| 230-35 | K230V-44459-13 | 207,28 | Ühe lukustuskaldkeelega. Nippel lukukeele raami sisse riivistamiseks. | Matt kroom |
| 230-35 | K230P-44859-11 | 210,24 | Ühe lukustuskaldkeelega. Nippel lukukeele raami sisse riivistamiseks. | Läikiv kroom |
| 230-35 | K230P-44859-13 | 220,94 | Ühe lukustuskaldkeelega. Nippel lukukeele raami sisse riivistamiseks. | Matt kroom |
| 230-35 | K230V-44859-11 | 210,24 | Ühe lukustuskaldkeelega. Nippel lukukeele raami sisse riivistamiseks. | Läikiv kroom |
| 230-35 | K230V-44859-13 | 220,94 | Ühe lukustuskaldkeelega. Nippel lukukeele raami sisse riivistamiseks. | Matt kroom |
| 231-35 | K231P-44159-11 | 184,44 | Ühe lukustuskaldkeelega. Võti lukukeele raami sisse riivistamiseks. | Läikiv kroom |
| 231-35 | K231P-44159-13 | 188,95 | Ühe lukustuskaldkeelega. Võti lukukeele raami sisse riivistamiseks. | Matt kroom |
| 231-35 | K231V-44159-11 | 184,44 | Ühe lukustuskaldkeelega. Võti lukukeele raami sisse riivistamiseks. | Läikiv kroom |
| 231-35 | K231V-44159-13 | 188,95 | Ühe lukustuskaldkeelega. Võti lukukeele raami sisse riivistamiseks. | Matt kroom |
| 231-35 | K231P-44459-11 | 195,01 | Ühe lukustuskaldkeelega. Võti lukukeele raami sisse riivistamiseks. | Läikiv kroom |
| 231-35 | K231P-44459-13 | 207,28 | Ühe lukustuskaldkeelega. Võti lukukeele raami sisse riivistamiseks. | Matt kroom |
| 231-35 | K231V-44459-11 | 195,01 | Ühe lukustuskaldkeelega. Võti lukukeele raami sisse riivistamiseks. | Läikiv kroom |
| 231-35 | K231V-44459-13 | 207,28 | Ühe lukustuskaldkeelega. Võti lukukeele raami sisse riivistamiseks. | Matt kroom |
| 231-35 | K231P-44859-11 | 210,24 | Ühe lukustuskaldkeelega. Võti lukukeele raami sisse riivistamiseks. | Läikiv kroom |
| 231-35 | K231P-44859-13 | 220,94 | Ühe lukustuskaldkeelega. Võti lukukeele raami sisse riivistamiseks. | Matt kroom |
| 231-35 | K231V-44859-11 | 210,24 | Ühe lukustuskaldkeelega. Võti lukukeele raami sisse riivistamiseks. | Läikiv kroom |
| 231-35 | K231V-44859-13 | 220,94 | Ühe lukustuskaldkeelega. Võti lukukeele raami sisse riivistamiseks. | Matt kroom |
| 232-35 | K232P-44159-11 | 184,44 | Ühe lukustuskaldkeelega. Lukukeelt ei saa raami sisse riivistada. | Läikiv kroom |
| 232-35 | K232P-44159-13 | 188,94 | Ühe lukustuskaldkeelega. Lukukeelt ei saa raami sisse riivistada. | Matt kroom |
| 232-35 | K232V-44159-11 | 184,44 | Ühe lukustuskaldkeelega. Lukukeelt ei saa raami sisse riivistada. | Läikiv kroom |
| 232-35 | K232V-44159-13 | 188,94 | Ühe lukustuskaldkeelega. Lukukeelt ei saa raami sisse riivistada. | Matt kroom |
| 232-35 | K232P-44459-11 | 195,01 | Ühe lukustuskaldkeelega. Lukukeelt ei saa raami sisse riivistada. | Läikiv kroom |
| 232-35 | K232P-44459-13 | 207,28 | Ühe lukustuskaldkeelega. Lukukeelt ei saa raami sisse riivistada. | Matt kroom |
| 232-35 | K232V-44459-11 | 195,01 | Ühe lukustuskaldkeelega. Lukukeelt ei saa raami sisse riivistada. | Läikiv kroom |
| 232-35 | K232V-44459-13 | 207,27 | Ühe lukustuskaldkeelega. Lukukeelt ei saa raami sisse riivistada. | Matt kroom |
| 232-35 | K232P-44859-11 | 210,24 | Ühe lukustuskaldkeelega. Lukukeelt ei saa raami sisse riivistada. | Läikiv kroom |
| 232-35 | K232P-44859-13 | 220,94 | Ühe lukustuskaldkeelega. Lukukeelt ei saa raami sisse riivistada. | Matt kroom |
| 232-35 | K232V-44859-11 | 210,24 | Ühe lukustuskaldkeelega. Lukukeelt ei saa raami sisse riivistada. | Läikiv kroom |
| 232-35 | K232V-44859-13 | 220,94 | Ühe lukustuskaldkeelega. Lukukeelt ei saa raami sisse riivistada. | Matt kroom |
| 310-35 | K310P-55159-11 | 263,53 | Konkskeele ja lingi kaldkeelega | Läikiv kroom |
| 310-35 | K310P-55159-13 | 264,10 | Konkskeele ja lingi kaldkeelega | Matt kroom |
| 310-35 | K310V-55159-11 | 263,53 | Konkskeele ja lingi kaldkeelega | Läikiv kroom |
| 310-35 | K310P-55159-13 | 264,10 | Konkskeele ja lingi kaldkeelega | Matt kroom |
| 310-35 | K310P-55459-11 | 324,59 | Konkskeele ja lingi kaldkeelega | Läikiv kroom |
| 310-35 | K310P-55459-13 | 330,66 | Konkskeele ja lingi kaldkeelega | Matt kroom |
| 310-35 | K310V-55459-11 | 324,59 | Konkskeele ja lingi kaldkeelega | Läikiv kroom |
| 310-35 | K310V-55459-13 | 330,66 | Konkskeele ja lingi kaldkeelega | Matt kroom |
| 310-35 | K310P-55859-11 | 313,87 | Konkskeele ja lingi kaldkeelega | Läikiv kroom |
| 310-35 | K310P-55859-13 | 318,40 | Konkskeele ja lingi kaldkeelega | Matt kroom |
| 310-35 | K310V-55859-11 | 313,87 | Konkskeele ja lingi kaldkeelega | Läikiv kroom |
| 310-35 | K310V-55859-13 | 318,40 | Konkskeele ja lingi kaldkeelega | Matt kroom |

LUKUKOMPLEKTID: Connect kitsasprofiillukkude ja S4 katteplaatide komplektid



| Toode | Tellimisnumber | Komplekti hind | Märkused |
|----------------------------------|----------------|----------------|-------------------------------|
| 311-35 | K311-44159-11 | 198,12 | Läikiv kroom |
| 311-35 | K311-44159-13 | 207,28 | Matt kroom |
| 311-35 | K311-44459-11 | 220,94 | Läikiv kroom |
| 311-35 | K311-44459-13 | 223,92 | Matt kroom |
| 311-35 | K311-44859-11 | 210,24 | Läikiv kroom |
| 311-35 | K311-44859-13 | 220,94 | Matt kroom |
| 313-35 | K313-44159-11 | 198,12 | Läikiv kroom |
| 313-35 | K313-44159-13 | 207,28 | Matt kroom |
| 313-35 | K313-44459-11 | 222,50 | Läikiv kroom |
| 313-35 | K313-44459-13 | 223,92 | Matt kroom |
| 313-35 | K313-44859-11 | 210,24 | Läikiv kroom |
| 313-35 | K313-44859-13 | 220,94 | Matt kroom |
| Komplektid turvakattetega | | | |
| 410-35 | K410P-5559 | 406,80 | Turvakatetega Läikiv kroom |
| 410-35 | K410V-5559 | 406,80 | Turvakatetega Läikiv kroom |
| 410-35 | K410P-5659 | 466,00 | Turvakatetega Läikiv kroom |
| 410-35 | K410V-5659 | 466,00 | Turvakatetega Läikiv kroom |
| 411-35 | K411-4559 | 333,62 | Turvakatetega Läikiv kroom |
| 411-35 | K411-4659 | 371,82 | Turvakatetega Läikiv kroom |

Komplekti kuulub 35 mm backseti-ga Connect lukuraam (tsinkotsaplaadiga) ja kitsasprofiilluku kattekomplekt (läikiv või matt kroom pinnakattega). Turvakatted ainult läikivkroom pinnakattega
Lukuraamide pildid vt. lk 4-5, katteplaatide pildid vt. lk.38.

TARVIKUD: S4 kitsasprofillukkude katted 35 mm backset-iga Connect raamidele



| Toode | Tellimisnumber | Toote hind | Märkused |
|---|----------------|---------------|--|
| Komplektid | | | |
| 44159E | 816931100011 | 106,88 | Läikiv kroom |
| 44159E | 816931100013 | 114,65 | Matt kroom |
| 44459E | 816932100011 | 109,84 | Läikiv kroom |
| 44459E | 816932100013 | 118,86 | Matt kroom |
| 44859E | 816933100011 | 131,84 | Läikiv kroom |
| 44859E | 816933100013 | 135,50 | Matt kroom |
| 44959E | 816934100011 | 112,80 | Läikiv kroom |
| 44959E | 816934100013 | 121,84 | Matt kroom |
| 55059E | 816935100011 | 216,86 | Läikiv kroom |
| 55059E | 816935100013 | 218,28 | Matt kroom |
| 55159E | 816936100011 | 219,68 | Läikiv kroom |
| 55159E | 816936100013 | 224,20 | Matt kroom |
| 55459E | 816937100011 | 224,20 | Läikiv kroom |
| 55459E | 816937100013 | 232,94 | Matt kroom |
| 55859E | 816939100011 | 235,90 | Läikiv kroom |
| 55859E | 816939100013 | 246,05 | Matt kroom |
| 55959E | 816938100011 | 249,02 | Läikiv kroom |
| 55959E | 816938100013 | 273,96 | Matt kroom |
| Turvakatete komplektid 35 mm backset-iga lukkudele | | | |
| 4559E | 816946100011 | 191,90 | Ustele paksusega 65 mm, kui lukk on paigutatud tsentrisse Läikiv kroom |
| 4659E | 816947100011 | 191,90 | Ustele paksusega 65 mm, kui lukk on paigutatud tsentrisse Läikiv kroom |
| 4759E | 816948100011 | 191,90 | Ustele paksusega 65 mm, kui lukk on paigutatud tsentrisse Läikiv kroom |
| 4559E | 816946200011 | 158,50 | Ilma kruvideta Läikiv kroom |
| 4659E | 816947200011 | 158,50 | Ilma kruvideta Läikiv kroom |
| 4759E | 816948200011 | 158,50 | Ilma kruvideta Läikiv kroom |
| 5559E | 816959100011 | 583,75 | Ustele paksusega 65 mm, kui lukk on paigutatud tsentrisse Läikiv kroom |
| 5659E | 816960100011 | 370,00 | Ustele paksusega 65 mm, kui lukk on paigutatud tsentrisse Läikiv kroom |
| 5759E | 816961100011 | 369,43 | Ustele paksusega 65 mm, kui lukk on paigutatud tsentrisse Läikiv kroom |
| 5559E | 816959200011 | 344,33 | Ilma kruvideta Läikiv kroom |
| 5659E | 816960200011 | 344,33 | Ilma kruvideta Läikiv kroom |
| 5759E | 816961200011 | 345,47 | Ilma kruvideta Läikiv kroom |

TARVIKUD: S4 kitsasprofiillukkude katted ja tarvikud 35 mm backset-iga Connect raamidele



Katteplaat



Südamiku-plaat



Väändenupuga-plaat



Lingiga katteplaat



Lingiga südamikuplaat



Lingi ja v.nupuga-plaat



Distsants-plaat



Juhtplaat

| Toode | Tellimisnumber | Toote hind | Märkused |
|---------------------------------------|----------------|------------|--------------|
| Plaadid eraldi, ilma kruvideta | | | |
| Katteplaat S4 | 816944100011 | 34,82 | Läikiv kroom |
| Katteplaat S4 | 816944100013 | 45,96 | Matt kroom |
| Südamikuplaat S4 | 816940100011 | 44,28 | Läikiv kroom |
| Südamikuplaat S4 | 816940100013 | 47,66 | Matt kroom |
| Väändenupuga plaat S4 | 816941100011 | 61,76 | Läikiv kroom |
| Väändenupuga plaat S4 | 816941100013 | 72,90 | Matt kroom |
| Lingiga katteplaat S4 | 816945100011 | 92,08 | Läikiv kroom |
| Lingiga katteplaat S4 | 816945100013 | 101,52 | Matt kroom |
| Lingiga südamikuplaat S4 | 816942100011 | 92,08 | Läikiv kroom |
| Lingiga südamikuplaat S4 | 816942100013 | 106,18 | Matt kroom |
| Lingi ja väändenupuga plaat S4 | 816943100011 | 115,62 | Läikiv kroom |
| Lingi ja väändenupuga plaat S4 | 816943100013 | 130,14 | Matt kroom |
| Tarvikud | | | |
| Juhtplaat, keermega | 815306100000 | 14,95 | |
| Juhtplaat, keermeta | 815307100000 | 5,80 | |
| Südamiku kruvi 13 mm | 810689800057 | 0,90 | |
| Distsantsplaat S3/S4 3 mm * | 357932100011 | 103,64 | |

* Distsantsplaati kasutatakse juhul kui B või C mõõt (kaugus raami otsaplaadi keskelt ukse servani) on väiksem kui 22 mm.

TARVIKUD: Kitsasprofiillukkude katted 35 mm backset-iga Connect raamidele

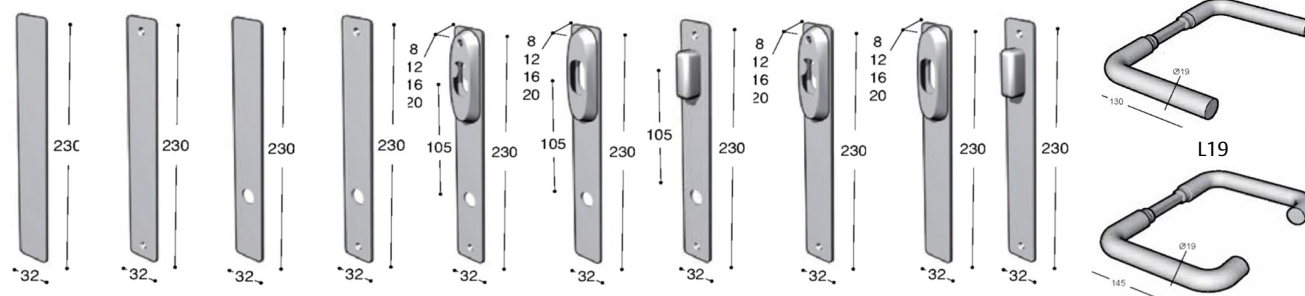

6301-0100 6301-0101 6302-0100 6302-0101 6388 6387 6331 6386 6385 6372 U19

| Toode | Tellimisnumber | Toote hind | Märkused |
|----------------------|----------------|------------|---|
| Komplektid | | | |
| 6301-0100 | R951622 | 31,31 | Välimine pimeplaat <i>roostevaba</i> |
| 6301-0101 | R951465 | 31,31 | Sisemine pimeplaat <i>roostevaba</i> |
| 6302-0100 | R951623 | 40,84 | Välimine pimeplaat, lingiavaga <i>roostevaba</i> |
| 6302-0101 | R951466 | 40,84 | Sisemine pimeplaat, lingiavaga <i>roostevaba</i> |
| 6388-0108 | R951638 | 70,78 | Sisemine lingiavaga südamikuplaad, 8mm <i>roostevaba</i> |
| 6388-0112 | R951639 | 70,78 | Sisemine lingiavaga südamikuplaad, 12mm <i>roostevaba</i> |
| 6388-0116 | R951640 | 70,78 | Sisemine lingiavaga südamikuplaad, 16mm <i>roostevaba</i> |
| 6388-0120 | R951641 | 70,78 | Sisemine lingiavaga südamikuplaad, 20mm <i>roostevaba</i> |
| 6387-0108 | R951634 | 70,78 | Välimine lingiavaga südamikuplaad, 8mm <i>roostevaba</i> |
| 6387-0112 | R951635 | 70,78 | Välimine lingiavaga südamikuplaad, 12mm <i>roostevaba</i> |
| 6387-0116 | R951636 | 70,78 | Välimine lingiavaga südamikuplaad, 16mm <i>roostevaba</i> |
| 6387-0120 | R951637 | 70,78 | Välimine lingiavaga südamikuplaad, 20mm <i>roostevaba</i> |
| 6331-0105 | R951624 | 51,72 | Väändenuuplaad lingiavaga <i>roostevaba</i> |
| 6386-0108 | R951630 | 70,78 | Sisemine südamikuplaad, 8mm <i>roostevaba</i> |
| 6386-0112 | R951631 | 70,78 | Sisemine südamikuplaad, 12mm <i>roostevaba</i> |
| 6386-0116 | R951632 | 70,78 | Sisemine südamikuplaad, 16mm <i>roostevaba</i> |
| 6386-0120 | R951633 | 70,78 | Sisemine südamikuplaad, 20mm <i>roostevaba</i> |
| 6385-0108 | R951626 | 70,78 | Välimine südamikuplaad, 8mm <i>roostevaba</i> |
| 6385-0112 | R951627 | 70,78 | Välimine südamikuplaad, 12mm <i>roostevaba</i> |
| 6385-0116 | R951628 | 70,78 | Välimine südamikuplaad, 16mm <i>roostevaba</i> |
| 6385-0120 | R951629 | 70,78 | Välimine südamikuplaad, 20mm <i>roostevaba</i> |
| 6372-0100 | R951625 | 51,72 | Väändenuuplaad <i>roostevaba</i> |
| Kruvid | R951912 | 2,72 | M4x110 mm kruvi. Kruvipea TX10 |
| Ukselingid | | | |
| U-kujuline 0219-0332 | R951511 | 68,05 | U-kujuline, ilma rosetita ukselink, Ø19mm, uksele paksusega 32-60mm <i>roostevaba</i> |
| L-kujuline 0119-0332 | R951508 | 68,05 | L-kujuline, ilma rosetita ukselink, Ø19mm, uksele paksusega 32-60mm <i>roostevaba</i> |
| Lingikara 9998-1860 | R951909 | 14,29 | Lingikara 117mm, uksele paksusega 60-85mm <i>roostevaba</i> |

TARVIKUD: Kitsasprofiillukkude katted 28 mm backset-iga Classic raamidele

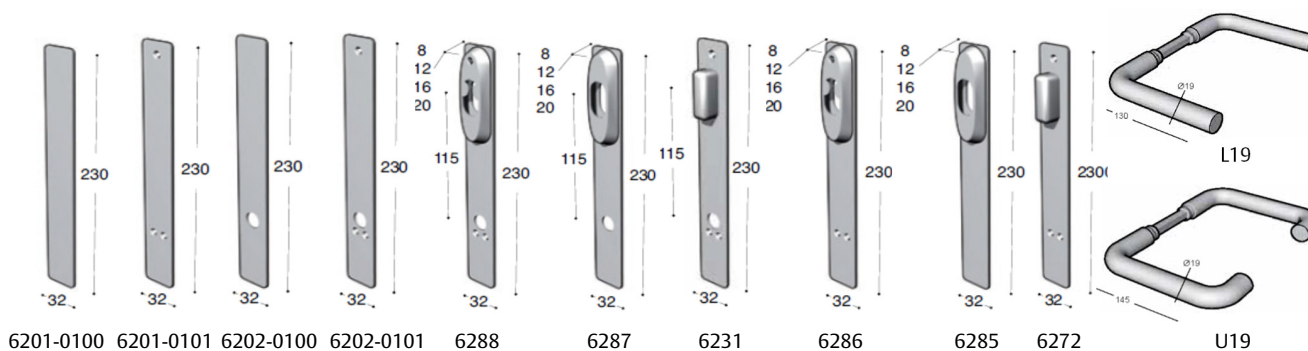

| Toode | Tellimisnumber | Toote hind | Märkused |
|----------------------|----------------|--------------|---|
| Komplektid | | | |
| 6201-0100 | R951602 | 31,30 | Välimine pimeplaat <i>roostevaba</i> |
| 6201-0101 | R951459 | 29,26 | Sisemine pimeplaat <i>roostevaba</i> |
| 6202-0100 | R951603 | 40,84 | Välimine pimeplaat, lingiavaga <i>roostevaba</i> |
| 6202-0101 | R951460 | 40,84 | Sisemine pimeplaat, lingiavaga <i>roostevaba</i> |
| 6288-0108 | R951618 | 70,78 | Sisemine lingiavaga südamikuplaad, 8mm <i>roostevaba</i> |
| 6288-0112 | R951619 | 70,78 | Sisemine lingiavaga südamikuplaad, 12mm <i>roostevaba</i> |
| 6288-0116 | R951620 | 70,78 | Sisemine lingiavaga südamikuplaad, 16mm <i>roostevaba</i> |
| 6288-0120 | R951621 | 70,78 | Sisemine lingiavaga südamikuplaad, 20mm <i>roostevaba</i> |
| 6287-0108 | R951614 | 70,78 | Välimine lingiavaga südamikuplaad, 8mm <i>roostevaba</i> |
| 6287-0112 | R951615 | 70,78 | Välimine lingiavaga südamikuplaad, 12mm <i>roostevaba</i> |
| 6287-0116 | R951616 | 70,78 | Välimine lingiavaga südamikuplaad, 16mm <i>roostevaba</i> |
| 6287-0120 | R951617 | 70,78 | Välimine lingiavaga südamikuplaad, 20mm <i>roostevaba</i> |
| 6231-0105 | R951604 | 51,72 | Väändenuuplaad lingiavaga <i>roostevaba</i> |
| 6286-0108 | R951610 | 70,78 | Sisemine südamikuplaad, 8mm <i>roostevaba</i> |
| 6286-0112 | R951611 | 70,78 | Sisemine südamikuplaad, 12mm <i>roostevaba</i> |
| 6286-0116 | R951612 | 70,78 | Sisemine südamikuplaad, 16mm <i>roostevaba</i> |
| 6286-0120 | R951613 | 70,78 | Sisemine südamikuplaad, 20mm <i>roostevaba</i> |
| 6285-0108 | R951606 | 70,78 | Välimine südamikuplaad, 8mm <i>roostevaba</i> |
| 6285-0112 | R951607 | 70,78 | Välimine südamikuplaad, 12mm <i>roostevaba</i> |
| 6285-0116 | R951608 | 70,78 | Välimine südamikuplaad, 16mm <i>roostevaba</i> |
| 6285-0120 | R951609 | 70,78 | Välimine südamikuplaad, 20mm <i>roostevaba</i> |
| 6272-0100 | R951605 | 51,72 | Väändenuuplaad <i>roostevaba</i> |
| Kruvid | R951912 | 2,72 | M4x110 mm kruvi. Kruvipea TX10 |
| Ukselingid | | | |
| U-kujuline 0219-0332 | R951511 | 68,05 | U-kujuline, ilma rosetita ukselink, ø19mm, uksele paksusega 32-60mm <i>roostevaba</i> |
| L-kujuline 0119-0332 | R951508 | 68,05 | L-kujuline, ilma rosetita ukselink, ø19mm, uksele paksusega 32-60mm <i>roostevaba</i> |
| Lingikara 9998-1860 | R951909 | 14,29 | Lingikara 117mm, uksele paksusega 60-85mm |

TARVIKUD: Turvakatteplaadid ja tarvikud



| Toode | Tellimisnumber | Toote hind | Märkused |
|--|----------------|---------------|---|
| Turvakomplektid 28 mm backset-iga lukkudele | | | |
| 4559 | 804599100011 | 190,36 | Ustele paksusega 65 mm, kui lukk on paigutatud tsentrisse |
| 4659 | 804765100011 | 210,95 | Ustele paksusega 65 mm, kui lukk on paigutatud tsentrisse |
| 4759 | 804766100011 | 210,95 | Ustele paksusega 65 mm, kui lukk on paigutatud tsentrisse |
| 4559 | 804599200011 | 171,47 | Ilma kruvideta |
| 4659 | 804765200011 | 168,50 | Ilma kruvideta |
| 4759 | 804766200011 | 171,47 | Ilma kruvideta |
| Lisatarvikud | | | |
| Lisaplaat 2 mm | 816951100011 | 22,56 | |
| Lisaplaat 4 mm | 816952100011 | 23,96 | |
| Turvakruvi 25 mm | 809761100011 | 5,50 | |
| Turvakruvi 30 mm | 809762100011 | 5,50 | |
| Turvakruvi 35 mm | 809763100011 | 5,50 | |
| Turvakruvi 40 mm | 802151100011 | 5,36 | |
| Turvakruvi 45 mm | 802152100011 | 5,36 | |
| Turvakruvi 50 mm | 802153100011 | 5,36 | |
| Turvakruvi 55 mm | 802154100011 | 5,36 | |
| Turvakruvi 60 mm | 802155100011 | 5,36 | |
| Turvakruvi 65 mm | 802156100011 | 5,36 | |
| Turvakruvi 70 mm | 802157100011 | 8,47 | |
| Turvakruvi 75 mm | 802158100011 | 7,61 | |
| Hülssmutter 53 mm | 804601100011 | 5,78 | |
| Hülssmutter 28,5 mm | 804602100011 | 5,78 | |
| Kõrgendatud turvalisusega tugiplaadid 50 mm backset-iga lukkudele | | | |
| 4292 | 813796200057 | 126,49 | Pinnakatteta. Komplektis hülssmutrid. Turvakruvid tellida eraldi. Katteks sobib näiteks 4291 plaat vt. lk32 |
| Lukuraami puurimiskaitse - karastatud terasest | | | |
| LS 12209 | 359061100057 | 127,20 | Soovitav 2000 ning 8765 lukuraamile. Sobib ka teistele 50-backsetiga Classic raamidele |
| LS 12209 EVO | 359062100057 | 127,20 | Soovitav 2002 ning 410 lukuraamile. Sobib ka teistele 50-backsetiga Connect raamidele |

TARVIKUD: Siseuksetarvikud



262



262E

| Toode | Tellimisnumber | Toote hind | Märkused |
|--------------------------------|----------------|--------------|-----------------------------|
| Tarvikud tualettiuksele | | | |
| 262 läikiv kroom | 580212 | 53,29 | materjal on valatud messing |
| 262E läikiv kroom | 580202 | 52,74 | materjal on valatud messing |
| 262E matt kroom | 580233 | 86,02 | materjal on valatud messing |

TARVIKUD: Tualettiuste väändenupu komplektid



| Toode | Tellimisnumber | Toote hind | Märkused |
|---------|----------------|------------|--|
| 265 | 468832100011 | 48,79 | Lukuraamidele 310-50 ja 565 <i>läikiv kroom</i> |
| 265 | 468832100013 | 51,89 | Lukuraamidele 310-50 ja 565 <i>matt kroom</i> |
| 265 | 468832100020 | 67,12 | Lukuraamidele 310-50 ja 565 <i>läikiv messing</i> |
| 265 | 468832100021 | 51,89 | Lukuraamidele 310-50 ja 565 <i>matt messing</i> |
| 265 | 468832100044 | 67,12 | Lukuraamidele 310-50 ja 565 <i>tume oksiid</i> |
| 265E | 808311100011 | 51,89 | Lukuraamidele 310-50 ja 565 <i>läikiv kroom</i> |
| 265E | 808311100013 | 56,40 | Lukuraamidele 310-50 ja 565 <i>matt kroom</i> |
| 265E | 808311100020 | 66,28 | Lukuraamidele 310-50 ja 565 <i>läikiv messing</i> |
| 265E | 808311100021 | 57,82 | Lukuraamidele 310-50 ja 565 <i>matt messing</i> |
| 265E | 808311100044 | 66,28 | Lukuraamidele 310-50 ja 565 <i>tume oksiid</i> |
| 9265 | 803014100011 | 73,74 | Lukuraamidele 310-50 ja 565 <i>läikiv kroom</i> |
| 9265 | 803014100013 | 85,44 | Lukuraamidele 310-50 ja 565 <i>matt kroom</i> |
| 9265 | 803014100021 | 85,44 | Lukuraamidele 310-50 ja 565 <i>matt messing</i> |
| 9565T | 351905101011 | 253,38 | Komplekt invauksele, koos välimise lingi 6647 ja pimekilbiga <i>läikiv kroom</i> |
| 9565T | 351905102011 | 253,38 | Komplekt invauksele, koos välimise lingi 6647 ja pimekilbiga <i>läikiv kroom</i> |
| 9565T | 351905101013 | 282,72 | Komplekt invauksele, koos välimise lingi 6647 ja pimekilbiga <i>matt kroom</i> |
| 9565T | 351905102013 | 282,72 | Komplekt invauksele, koos välimise lingi 6647 ja pimekilbiga <i>matt kroom</i> |
| 9565T | 351905101021 | 263,68 | Komplekt invauksele, koos välimise lingi 6647 ja pimekilbiga <i>matt messing</i> |
| 9565T | 351905102021 | 263,68 | Komplekt invauksele, koos välimise lingi 6647 ja pimekilbiga <i>matt messing</i> |
| 9565T-1 | 802017101011 | 162,58 | Ainult komplekti ülemine osa (vaata 9565T joonist) <i>läikiv kroom</i> |
| 9565T-1 | 802017102011 | 162,58 | Ainult komplekti ülemine osa (vaata 9565T joonist) <i>läikiv kroom</i> |
| 9565T-1 | 802017101013 | 175,82 | Ainult komplekti ülemine osa (vaata 9565T joonist) <i>matt kroom</i> |
| 9565T-1 | 802017102013 | 175,82 | Ainult komplekti ülemine osa (vaata 9565T joonist) <i>matt kroom</i> |

TARVIKUD: Tarvikud, lukuõli ja lukurasv



Südamikupikendused



Väändenu rist
koos südamiku kruvikraega



ASSA lukuõli



ASSA
lukupuhastaja



Ruko lukuõli

| Toode | Tellimisnumber | Toote hind | Märkused |
|---|----------------|------------|------------------|
| Südamikupikendused ovaalsele südamikule | | | |
| 8 mm | 41868180000 | 8,74 | |
| 10 mm | 80742580000 | 8,47 | |
| 12,5 mm | 41868280000 | 8,74 | |
| 18 mm | 41868319900 | 17,90 | |
| Südamikupikendus ümarsüdamikule | | | |
| 10 mm | 80232120000 | 9,16 | Metallist |
| 10 mm | 948866 | 24,50 | Plastikust |
| Väändenu rist karad lukuraamidele 2000 ja 2002 | | | |
| 65 mm | 806286100057 | 4,80 | |
| 80 mm | 802567100057 | 4,66 | |
| Tarvikud | | | |
| Väändenu rist 43 mm | 467932800057 | 6,06 | koos kruvikraega |
| Väändenu rist 63 mm | 468436100057 | 6,06 | koos kruvikraega |
| Väändenu rist 83 mm | 468437800057 | 6,06 | koos kruvikraega |
| Südamiku kruvikrae | 427567100057 | 2,11 | |
| Mutriplaat | 802252100057 | 6,06 | |
| Seib Abloy lukule | 805755100000 | 1,24 | |
| Jäätumiskaitse | 469447100000 | 6,88 | Südamikule |
| Lukuõli ja lukurasv | | | |
| ASSA lukuõli | 807718100000 | 45,96 | 50 ml |
| ASSA lukupuhastaja | 816296100000 | 45,96 | 50 ml |
| ASSA lukurasv | 441045 | 22,14 | 20g |
| Ruko lukuõli | R936037 | 39,48 | 200 ml |
| Ruko lukuõli | R936039 | 22,00 | 50 ml |

Lukusüdamiku puhastuse ja õlitamise sagedus sõltub luku kasutamise tihedusest ja ümbritsevast keskkonnast. Soovitav on korteriuste lukke õlitada vähemalt kord aastas. Tiheda kasutusega ukselukud, näiteks korrusmajade välisüksed vajavad õlitamist kolm kuni neli korda aastas.

ASSA puhastus- ja sulatusvahend**

on tänuväärne abivahend nii suvel kui talvel, sobib lukusüdamike puhastamiseks ja jää sulatamiseks.

* Eemaldab kiiresti tolmu ja mustuse

* Sulatab jää

ASSA lukuõli

on mõeldud igat tüüpi lukusüdamike õlitamiseks ja puhastamiseks.

* Efektive: ühekordne kasutamine annab kiire tulemuse

* Ei seo mustust ega tolmu

* Külumiskindel

* Veekindel

* Enne kasutamist loksutada!

**Pärast sulatusvahendit tuleb kindlasti kasutada lukuõli!

TARVIKUD: Kruvid



Ümarsüdamiku kruvid



Kruvid ja hülssmutrid M5

| Toode | Tellimisnumber | Toote hind | Märkused |
|--|----------------|------------|---|
| Südamiku kruvid ovaalsele südamikule | | | |
| 13 mm | 810689800057 | 0,90 | Südamikuga S3- ja S4-seeria tarvikutele |
| 28 mm | 461726800057 | 0,62 | |
| 38 mm | 461727800057 | 1,13 | |
| 48 mm | 461728800057 | 1,13 | |
| 63 mm | 461734800057 | 1,84 | Lõigatavad |
| 125 mm | 461735800057 | 4,66 | Lõigatavad |
| Südamiku turvakruvid ümmargusele südamikule | | | |
| 70 mm | 802506100000 | 3,36 | |
| 80 mm | 802507100000 | 3,36 | |
| 90 mm | 802508100000 | 4,93 | |
| 100 mm | 802509100000 | 6,35 | |
| 110 mm | 805768100000 | 8,18 | |
| Kruvid M5 | | | |
| 65 mm | 462390800011 | 1,63 | Lõigatavad <i>läikiv kroom</i> |
| 65 mm | 462390800020 | 3,82 | Lõigatavad <i>läikiv messing</i> |
| 65 mm | 462390800044 | 1,63 | Lõigatavad <i>tume oksiid</i> |
| 90 mm | 461713800011 | 3,19 | Lõigatavad <i>läikiv kroom</i> |
| 90 mm | 461713100113 | 4,87 | Lõigatavad <i>matt kroom</i> |
| 90 mm | 461713800020 | 3,82 | Lõigatavad <i>läikiv messing</i> |
| 90 mm | 461713800044 | 3,82 | Lõigatavad <i>tume oksiid</i> |
| 115 mm | 818909800011 | 2,81 | Lõigatavad <i>läikiv kroom</i> |
| 115 mm | 818909100113 | 7,20 | Lõigatavad <i>matt kroom</i> |
| 115 mm | 818909800020 | 3,24 | Lõigatavad <i>läikiv messing</i> |
| 115 mm | 818909800044 | 4,37 | Lõigatavad <i>tume oksiid</i> |
| 130 mm | 806355800011 | 3,66 | Lõigatavad <i>läikiv kroom</i> |

TARVIKUD: Kruvid, karad linkidele



Kruvid ja hülssmutrid M5



Poolkara



Lingikara

| Toode | Tellimisnumber | Toote hind | Märkused |
|----------------------------|----------------|------------|----------------------------------|
| Ühesuunakruvid M5 | | | |
| 95 mm | 468781100011 | 3,66 | Lõigatavad <i>läikiv kroom</i> |
| 95 mm | 468781100020 | 3,66 | Lõigatavad <i>läikiv messing</i> |
| 95 mm | 468781100044 | 3,66 | Lõigatavad <i>tume oksiid</i> |
| 115 mm | 468782100011 | 4,08 | Lõigatavad <i>läikiv kroom</i> |
| Hülssmutrid | | | |
| M5 | 802976800011 | 1,55 | <i>läikiv kroom</i> |
| M5 | 802976800113 | 4,08 | <i>matt kroom</i> |
| M5 | 802976800020 | 1,69 | <i>läikiv messing</i> |
| M5 | 802976800044 | 1,69 | <i>tume oksiid</i> |
| Karad linkidele | | | |
| 8 x 98 mm | 470830100057 | 6,92 | |
| 8 x 120 mm | 470984100057 | 7,61 | |
| 8 x 127 mm | 471123100057 | 7,61 | |
| 8 x 138 mm | 470832100057 | 7,61 | |
| 8 x 160 mm | 470833100057 | 7,61 | |
| Poolkarad linkidele | | | |
| 8 x 43mm | 805073100057 | 6,35 | |
| 8 x 53mm | 805074100057 | 6,35 | |
| 8 x 63mm | 805077100057 | 6,35 | |

Lingid: Koodlingid



7810



7811



8810, 8812



7812

| Toode | Tellimisnumber | Tootehind | Märkused |
|----------------------|----------------|---------------|---|
| Uksele | | | |
| Koodlink uksele 8810 | 8810 8RE1 0124 | 213,34 | Skandinaavia , parem |
| Koodlink uksele 8810 | 8810 8LE1 0125 | 213,34 | Skandinaavia , vasak |
| Koodlink uksele 8811 | 8811 8RE1 0251 | 213,34 | 2014 lukuraamile, parem |
| Koodlink uksele 8811 | 8811 8LE1 0252 | 213,34 | 2014 lukuraamile, vasak |
| Koodlink uksele 8812 | 8812 8RE1 0128 | 213,34 | DIN, parem |
| Koodlink uksele 8812 | 8812 8LE1 0129 | 213,34 | DIN, vasak |
| Koodlink uksele 8814 | 8814 8RA1 0289 | 213,34 | ABLOY lukuramidele. Näiteks: 9456, 4570, 4260, 2024, 2025, EL580, EL582 |
| Koodlink uksele 8814 | 8814 8LA1 0290 | 213,34 | ABLOY lukuramidele. Näiteks: 9456, 4570, 4260, 2024, 2025, EL580, EL582 |
| Aknale | | | |
| Koodlink aknale 7810 | 7810 H530 | 188,94 | Kara 8x53 mm <i>parem, läikiv kroom</i> |
| Koodlink aknale 7810 | 7810 H53C | 188,94 | Kara 8x53 mm <i>parem, mattkroom</i> |
| Koodlink aknale 7810 | 7810 V530 | 188,94 | Kara 8x53 mm <i>vasak, läikiv kroom</i> |
| Koodlink aknale 7810 | 7810 V53C | 188,94 | Kara 8x53 mm <i>vasak, mattkroom</i> |
| Koodlink aknale 7812 | 7812 700W S002 | 188,94 | DIN standard, Kara 7mm(pikkus 35, 40, 55) <i>valge</i> |

Lingid: Käepidemed



PH2



Süvistatav käepide

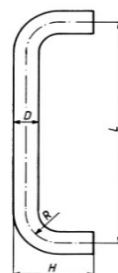

| Toode | Tellimisnumber | Toote hind | Märkused |
|--------------------|----------------|------------|-----------------|
| PH2 | R954076 | 112,10 | D = 25, L = 300 |
| Süvistatav käepide | R954518 | 16,92 | |

Saadaval on ka ühepoolded käepidemed ning teiste mõõtudega käepidemed. Hinnad tuleb küsida eraldi.

Automaatselt allalaskuv uksetihend Planet FT

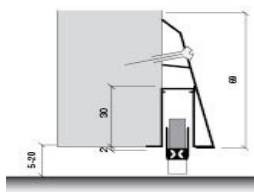

| Toode | Tellimisnumber | Toote hind | Märkused |
|------------------------|----------------|------------|--|
| Planet 350 | PL71035 | 134,92 | Pikkusega 350 mm |
| Planet 450 | PL71045 | 168,71 | Pikkusega 450 mm |
| Planet 550 | PL71055 | 105,73 | Pikkusega 550 mm |
| Planet 650 | PL71065 | 123,94 | Pikkusega 650 mm |
| Planet 750 | PL71075 | 128,94 | Pikkusega 750 mm |
| Planet 850 | PL71085 | 101,27 | Pikkusega 850 mm |
| Planet 950 | PL71095 | 102,61 | Pikkusega 950 mm |
| Planet 1050 | PL71105 | 120,25 | Pikkusega 1050 mm |
| Planet 1150 | PL71115 | 122,57 | Pikkusega 1150 mm |
| Planet 1250 | PL71125 | 108,59 | Pikkusega 1250 mm |
| Planet 1350 | PL71135 | 140,90 | Pikkusega 1350 mm |
| Paigaldusplaat 550 mm | PL19055 | 44,80 | Paigaldusplaat uksetihendi paigaldamiseks ukse pinnale |
| Paigaldusplaat 950 mm | PL19095 | 44,80 | Paigaldusplaat uksetihendi paigaldamiseks ukse pinnale |
| Paigaldusplaat 1350 mm | PL19135 | 64,61 | Paigaldusplaat uksetihendi paigaldamiseks ukse pinnale |

NB! Toode on kasutatav tuletõkkeuksel ja on helikindlusega 48 dB. Saadaval erineva tuletõkkeseme ja helikindlusega tihendeid. Lühendatav eelmisele mooduni.

LINGID: Scanflex ja Ruko-line

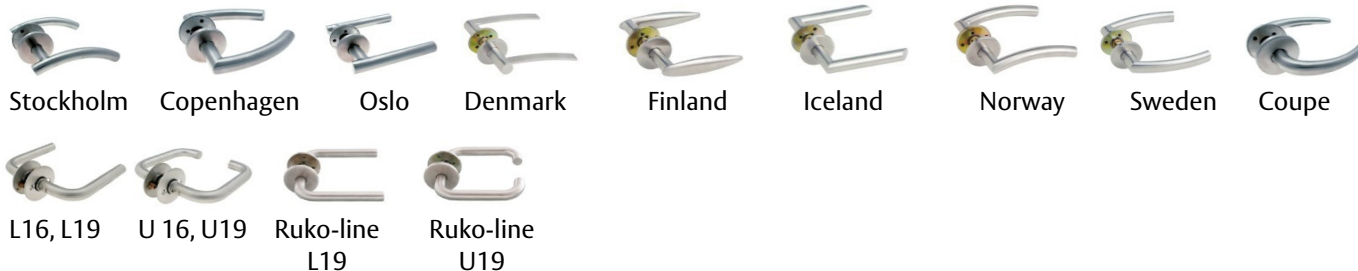

| Toode | Tellimis-number | Toote hind | Märkused |
|------------------------------|-----------------|------------|-----------|
| Stockholm | R954505 | 65,71 | AISI 304 |
| Copenhagen | R954520 | 60,91 | AISI 304 |
| Oslo | R954521 | 65,71 | AISI 304 |
| Denmark | R954631 | 60,91 | AISI 304 |
| Finland | R954632 | 60,91 | AISI 304 |
| Iceland, Ø 19 mm | R954635 | 65,56 | AISI 304 |
| Norway, Ø 19 mm | R954634 | 72,34 | AISI 304 |
| Sweden | R954633 | 72,34 | AISI 304 |
| Coupe | R954504 | 64,72 | AISI 304 |
| L-kujuline Ø 16 mm | R954502 | 54,98 | AISI 304 |
| L-kujuline Ø 19 mm | R954503 | 61,90 | AISI 304 |
| U-kujuline Ø 16 mm | R954500 | 54,98 | AISI 304 |
| U-kujuline Ø 19 mm | R954501 | 61,90 | AISI 304 |
| Ruko-line L-kujuline Ø 19 mm | R951507 | 82,07 | AISI 316L |
| Ruko-line U-kujuline Ø 19 mm | R951510 | 92,36 | AISI 316L |

LINGID: Classic



| Toode | Tellimisnumber | Toote hind | Märkused |
|--------------------|----------------|------------|----------------|
| Lisavedruga | | | |
| 6616 | 810002160011 | 144,24 | läikiv kroom |
| 6616 | 810002160013 | 144,24 | matt kroom |
| 6616 | 810002160020 | 161,16 | läikiv messing |
| 6616 | 810002160021 | 144,24 | matt messing |
| 6616 | 810002160044 | 161,16 | tume oksiid |
| 6638 | 470040160011 | 136,92 | läikiv kroom |
| 6638 | 470040160013 | 136,92 | matt kroom |
| 6638 | 470040160020 | 151,44 | läikiv messing |
| 6638 | 470040160021 | 136,92 | matt messing |
| 6638 | 470040160044 | 151,44 | tume oksiid |
| 6640 | 470041160011 | 69,79 | läikiv kroom |
| 6640 | 470041160013 | 77,56 | matt kroom |
| 6640 | 470041160020 | 88,26 | läikiv messing |
| 6640 | 470041160021 | 77,56 | matt messing |
| 6640 | 470041160044 | 112,80 | tume oksiid |
| 6647 | 470110160001 | 139,58 | prion |
| 6647 | 470110160011 | 114,22 | läikiv kroom |
| 6647 | 470110160013 | 114,22 | matt kroom |
| 6647 | 470110160020 | 123,10 | läikiv messing |
| 6647 | 470110160021 | 114,22 | matt messing |
| 6647 | 470110160044 | 139,16 | tume oksiid |
| 6696 | 470043160001 | 122,68 | prion |
| 6696 | 470043160011 | 69,79 | läikiv kroom |
| 6696 | 470043160013 | 81,79 | matt kroom |
| 6696 | 470043160020 | 91,64 | läikiv messing |
| 6696 | 470043160021 | 81,79 | matt messing |
| 6696 | 470043160044 | 117,04 | tume oksiid |

LINGID: Classic



| Toode | Tellimisnumber | Toote hind | Märkused |
|------------------------------|----------------|---------------|--|
| Lisavedruta | | | |
| 640 | 470022160001 | 121,84 | <i>prion</i> |
| 640 | 470022160011 | 63,44 | <i>läikiv kroom</i> |
| 640 | 470022160013 | 63,44 | <i>matt kroom</i> |
| 640 | 470022160020 | 63,44 | <i>läikiv messing</i> |
| 640 | 470022160021 | 63,44 | <i>matt messing</i> |
| 640 | 470022160044 | 108,02 | <i>tume oksiid</i> |
| 696 | 470031160001 | 169,20 | <i>prion</i> |
| 696 | 470031160011 | 63,44 | <i>läikiv kroom</i> |
| 696 | 470031160013 | 63,44 | <i>matt kroom</i> |
| 696 | 470031160020 | 63,44 | <i>läikiv messing</i> |
| 696 | 470031160021 | 63,44 | <i>matt messing</i> |
| 696 | 470031160044 | 108,02 | <i>tume oksiid</i> |
| Uksenupud, käepidemed | | | |
| 167 | 470065100011 | 85,73 | Pööratav, hinnad uksenupule 167 on antud paarile <i>läikiv kroom</i> |
| 167 | 470065100013 | 85,73 | Pööratav, hinnad uksenupule 167 on antud paarile <i>matt kroom</i> |
| 167 | 470065100020 | 85,73 | Pööratav, hinnad uksenupule 167 on antud paarile <i>läikiv messing</i> |
| 167 | 470065100021 | 101,52 | Pööratav, hinnad uksenupule 167 on antud paarile <i>matt messing</i> |
| 167 | 470065100044 | 101,52 | Pööratav, hinnad uksenupule 167 on antud paarile <i>tume oksiid</i> |
| 496 | 472106100001 | 91,37 | Fikseeritud, hinnad uksenupule 496 on antud ühele tükile <i>prion</i> |
| 496 | 472106100011 | 44,28 | Fikseeritud, hinnad uksenupule 496 on antud ühele tükile <i>läikiv kroom</i> |
| 496 | 472106100013 | 46,82 | Fikseeritud, hinnad uksenupule 496 on antud ühele tükile <i>matt kroom</i> |
| 496 | 472106100020 | 47,39 | Fikseeritud, hinnad uksenupule 496 on antud ühele tükile <i>läikiv messing</i> |
| 5420 | 542000 | 146,64 | Ukse käepide, tsink |

Pinnakatted ning kasutusala Epok ja Classic linkidele:

- 1) **Matt messing** – dekoratiivne kate normaalsetesse tingimustesse. Ei soovitata korrosiivsesse keskkonda.
- 2) **Läikiv messing, tume oksiid** – dekoratiivne kate normaalsetesse sisetingimustesse. Ei soovitata korrosiivsesse keskkonda.
- 3) **Läikiv kroom, matt kroom** – dekoratiivne kate sobib kasutamiseks nii sise- kui välistingimustes.

LINGID: Epok



1903



1918



1927



1930

| Toode | Tellimisnumber | Toote hind | Märkused |
|--------------------|----------------|---------------|-----------------------|
| Lisavedruga | | | |
| 1903 | 820722160002 | 154,69 | <i>nikkel</i> |
| 1903 | 820722160013 | 154,69 | <i>matt kroom</i> |
| 1903 | 820722160020 | 154,69 | <i>läikiv messing</i> |
| 1903 | 820722160021 | 154,69 | <i>matt messing</i> |
| 1903 | 820722160044 | 158,63 | <i>tume oksiid</i> |
| 1918 | 808231160011 | 117,60 | <i>läikiv kroom</i> |
| 1918 | 808231160013 | 117,60 | <i>matt kroom</i> |
| 1918 | 808231160020 | 117,60 | <i>läikiv messing</i> |
| 1918 | 808231160021 | 117,60 | <i>matt messing</i> |
| 1918 | 808231160044 | 135,37 | <i>tume oksiid</i> |
| 1927 | 820723160002 | 128,88 | <i>nikkel</i> |
| 1927 | 820723120011 | 152,28 | <i>läikiv kroom</i> |
| 1927 | 820723160013 | 143,27 | <i>matt kroom</i> |
| 1927 | 820723160020 | 143,27 | <i>läikiv messing</i> |
| 1927 | 820723160021 | 143,27 | <i>matt messing</i> |
| 1927 | 820723160044 | 182,75 | <i>tume oksiid</i> |
| 1930 | 808270160002 | 190,36 | <i>nikkel</i> |
| 1930 | 808270160013 | 180,48 | <i>matt kroom</i> |
| 1930, valge | 808271160002 | 181,88 | <i>nikkel</i> |
| 1930, must | 808272160002 | 169,20 | <i>nikkel</i> |
| 1930, must | 808272160013 | 171,47 | <i>matt kroom</i> |
| 1930, must | 808272160020 | 171,47 | <i>läikiv messing</i> |

LINGID: Epok

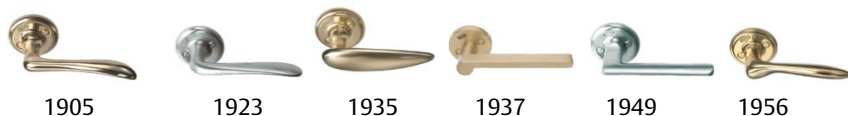

| Toode | Tellimisnumber | Toote hind | Märkused |
|--------------------|----------------|------------|----------------|
| Lisavedruga | | | |
| 1937 | 820724160002 | 139,58 | nikkel |
| 1937 | 820724120011 | 147,62 | läikiv kroom |
| 1937 | 820724160013 | 133,81 | matt kroom |
| 1937 | 820724160021 | 126,49 | matt messing |
| 1956 | 808235160011 | 76,14 | läikiv kroom |
| 1956 | 808235160013 | 82,34 | matt kroom |
| 1956 | 808235160020 | 88,26 | läikiv messing |
| 1956 | 808235160021 | 82,34 | matt messing |
| 1956 | 808235160044 | 124,08 | tume oksiid |
| Lisavedruta | | | |
| 1905 | 815300160011 | 119,30 | läikiv kroom |
| 1905 | 815300160013 | 119,30 | matt kroom |
| 1905 | 815300160020 | 121,84 | läikiv messing |
| 1905 | 815300160021 | 119,30 | matt messing |
| 1905 | 815300160044 | 133,96 | tume oksiid |
| 1923 | 815301160011 | 117,88 | läikiv kroom |
| 1923 | 815301160013 | 117,88 | matt kroom |
| 1923 | 815301160020 | 120,56 | läikiv messing |
| 1923 | 815301160021 | 117,88 | matt messing |
| 1923 | 815301160044 | 120,56 | tume oksiid |
| 1935 | 815302160011 | 149,47 | läikiv kroom |
| 1935 | 815302160013 | 149,47 | matt kroom |
| 1935 | 815302160020 | 161,16 | läikiv messing |
| 1935 | 815302160021 | 149,47 | matt messing |
| 1935 | 815302160044 | 161,16 | tume oksiid |
| 1949 | 815303160011 | 131,84 | läikiv kroom |
| 1949 | 815303160013 | 131,84 | matt kroom |
| 1949 | 815303160020 | 148,04 | läikiv messing |
| 1949 | 815303160021 | 131,84 | matt messing |
| 1949 | 815303160044 | 148,04 | tume oksiid |

Pinnakatted ning kasutusala Epok ja Classic linkidele:

- 1) **Matt messing** – dekoratiivne kate normaalsetesse tingimustesse. Ei soovitata korrosiivsesse keskkonda.
- 2) **Läikiv messing, tume oksiid** – dekoratiivne kate normaalsetesse sisetingimustesse. Ei soovitata korrosiivsesse keskkonda.
- 3) **Läikiv kroom, matt kroom** – dekoratiivne kate sobib kasutamiseks nii sise- kui välistingimustes

Lisavedruga lingid – lisavedru on vajalik, kuna aitab hoida linki horisontaalasendis, tagades vastupidavuse ka rasketel ja tiheda kasutusega ustel.

Lisavedruta lingid – sobivad ASSA, ABLOY ja Triovingi lukukorpustega, sõltumata kruviaukude nurgast horisontaalasendi suhtes.

ROOSTEVABAD TOOTED: Seeria ASSA RF

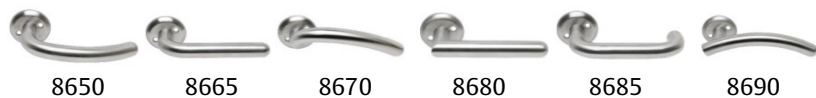

| Toode | Tellimisnumber | Hind | Märkused |
|-------|----------------|---------------|----------|
| 8650 | 815260160031 | 170,63 | AISI 316 |
| 8665 | 815261160031 | 170,63 | AISI 316 |
| 8670 | 815262160031 | 170,63 | AISI 316 |
| 8680 | 815264160031 | 170,63 | AISI 316 |
| 8685 | 815265160031 | 170,63 | AISI 316 |
| 8690 | 815266160031 | 170,63 | AISI 316 |

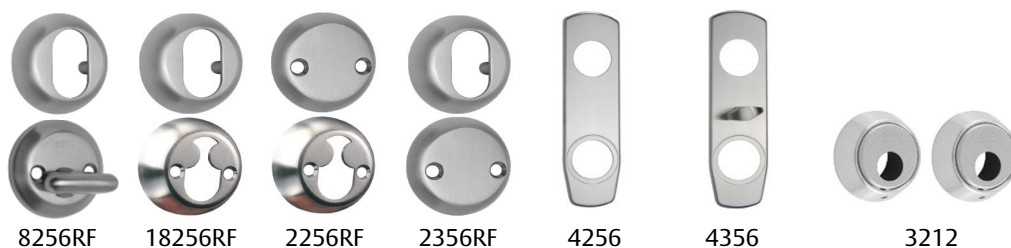

| Toode | Tellimisnumber | Hind | Märkused |
|------------------------------------|----------------|---------------|---|
| Südamiku kattekomplektid | | | |
| 8256RF | 815278000031 | 85,73 | Standardkomplektis 18 mm kõrgusega südamikurõngas |
| 18256RF | 814257100031 | 73,32 | Standardkomplektis 18 mm kõrgusega südamikurõngad |
| 2256RF | 814258100031 | 73,32 | Standardkomplektis 18 mm kõrgusega südamikurõngas |
| 2356RF | 814259100031 | 73,32 | Standardkomplektis 18 mm kõrgusega südamikurõngas |
| 3212RF | 814261100031 | 126,61 | |
| Tualeti väändenupu komplekt | | | |
| 8265RF | 815279100031 | 81,79 | 310-50 ja 565 raamidele |
| Tarvikud | | | |
| Süd.rõngas 6 mm, välimine | 810880100031 | 32,15 | Ovaalsele südamikule |
| Süd.rõngas 8 mm, välimine | 810881100031 | 32,15 | Ovaalsele südamikule |
| Süd.rõngas 11 mm, välimine | 810882100031 | 32,15 | Ovaalsele südamikule |
| Süd.rõngas 13 mm, välimine | 810853100031 | 32,15 | Ovaalsele südamikule |
| Süd.rõngas 16 mm, välimine | 810854100031 | 32,15 | Ovaalsele südamikule |
| Süd.rõngas 18 mm, välimine | 810855100031 | 32,15 | Ovaalsele südamikule |
| Süd.rõngas 21 mm, välimine | 810856100031 | 32,15 | Ovaalsele südamikule |
| Süd.rõngas 6 mm, sisemine | 810883100031 | 32,15 | Ovaalsele südamikule |
| Süd.rõngas 8 mm, sisemine | 810884100031 | 32,15 | Ovaalsele südamikule |
| Süd.rõngas 11 mm, sisemine | 810885100031 | 32,15 | Ovaalsele südamikule |
| Süd.rõngas 13 mm, sisemine | 810857100031 | 32,15 | Ovaalsele südamikule |
| Süd.rõngas 16 mm, sisemine | 810858100031 | 32,15 | Ovaalsele südamikule |
| Süd.rõngas 18 mm, sisemine | 810859100031 | 32,15 | Ovaalsele südamikule |
| Süd.rõngas 21 mm, sisemine | 810860100031 | 32,15 | Ovaalsele südamikule |
| 13 mm südamikurõngas | 810861100031 | 38,08 | Ümmargusele südamikule |
| Kattehülss | 810862100031 | 29,97 | Ümmargusele südamikule |
| 4256RF | 356949100031 | 55,98 | Dekoratiivplaat |
| 4356RF | 356948100031 | 64,87 | Väändenupuga dekoratiivplaat lukuraamidele 2000 ja 2002 |
| Väändenupp | 815277100031 | 50,76 | |
| Sisemine pimekate | 810863100031 | 32,86 | |
| Välimine pimekate | 810864100031 | 39,48 | |

Roostevabast terasest tarvikud täisustele



| Toode | Tellimis number | Hind | Märkused |
|-------------------------------------|-----------------|--------------|---|
| Väändenupud, südamikurõngad | | | |
| Väädenupp 2701 | R951525 | 29,33 | AISI 316L. Komplektis 2 südamikukruvi M5 x 28 mm ja väädenupu rist (2701-0130) |
| Väädenupp 8620 | R954018 | 19,04 | AISI 304. Komplektis 2 südamikukruvi ja väädenupu rist (8620-230) |
| Väädenupp 2706 | R951843 | 20,59 | Abloy kitsasprofiil lukuraamile |
| Invanupp 2702 | R951526 | 33,85 | AISI 316L. Komplektis 2 südamikukruvi M5 x 28 mm ja väädenupu rist (2702-0130) |
| Välimine 3501, 6 mm | R951677 | 32,28 | AISI 316L. Komplektis 2 kruvi M5 x 75 mm (3501-0106) |
| Välimine 3501, 8 mm | R951678 | 32,28 | AISI 316L. Komplektis 2 kruvi M5 x 75 mm (3501-0108) |
| Välimine 3501, 11 mm | R951679 | 32,28 | AISI 316L. Komplektis 2 kruvi M5 x 75 mm (3501-0111) |
| Välimine 3501, 13 mm | R951680 | 32,28 | AISI 316L. Komplektis 2 kruvi M5 x 75 mm (3501-0113) |
| Välimine 3501, 16 mm | R951681 | 32,28 | AISI 316L. Komplektis 2 kruvi M5 x 75 mm (3501-0116) |
| Välimine 3501, 18 mm | R951682 | 32,28 | AISI 316L. Komplektis 2 kruvi M5 x 75 mm (3501-0118) |
| Välimine 3501, 21 mm | R951683 | 32,28 | AISI 316L. Komplektis 2 kruvi M5 x 75 mm (3501-0121) |
| Sisemine 3502, 6 mm | R951685 | 32,29 | AISI 316L (3502-0106) |
| Sisemine 3502, 8 mm | R951686 | 32,29 | AISI 316L (3502-0108) |
| Sisemine 3502, 11 mm | R951687 | 32,28 | AISI 316L (3502-0111) |
| Sisemine 3502, 13 mm | R951688 | 32,28 | AISI 316L (3502-0113) |
| Sisemine 3502, 16 mm | R951689 | 32,28 | AISI 316L (3502-0116) |
| Sisemine 3502, 18 mm | R951690 | 32,28 | AISI 316L (3502-0118) |
| Sisemine 3502, 21 mm | R951691 | 32,28 | AISI 316L (3502-0121) |
| 8625-270 | R954052 | 26,65 | AISI 304 |
| Pimekatted | | | |
| 2802-0130 komplekt | R951531 | 33,70 | AISI 316L. Komplektis 2 kruvi M5 x 75 mm (2802-0130) |
| 2802-0230 sisemine kate | R951532 | 14,65 | AISI 316L (2802-0230) |
| 2802-0330 välimine kate | R951533 | 19,04 | AISI 316L. Komplektis 2 kruvi M5 x 75 mm (2802-0330) |
| Tualeti väädenupu komplektid | | | |
| 3002 | R951542 | 49,06 | AISI 316L. Komplektis 2 kruvi M5 x 75 mm ja plast vahemuhv 467939 (3002-0130), Connect ja Classic lukuraamidele |
| 3003 invanupuga | R951545 | 55,69 | AISI 316L. Komplektis 2 kruvi M5 x 75 mm ja plast vahemuhv 467939 (3003-0130), Connect ja Classic lukuraamidele |
| 8628-300 | R954047 | 31,44 | AISI 304. Komplektis 2 kruvi M5 x 75 mm ja plast vahemuhv 467939 (8628-300), Connect ja Classic lukuraamidele |
| 8628-270 | R954119 | 45,70 | AISI 304. Komplektis 2 kruvi M5 x 75 mm, ABLOY 2014 lukuraamile |
| Uksestopperid | | | |
| Uksestopper 30 mm | R951727 | 38,08 | AISI 316L |
| Uksestopper 45 mm | R951723 | 24,96 | AISI 316L |
| Uksestopper 85 mm | R951724 | 29,33 | Seinale, AISI 316L |

LINGID: Aknalingid



| Toode | Tellimisnumber | Toote hind | Märkused |
|-------|----------------|--------------|--|
| 7311 | 7311 053C | 30,73 | 158 mm. Otse <i>matt kroom</i> |
| 7311 | 7311 H43C | 30,73 | 158 mm. Parem <i>matt kroom</i> |
| 7311 | 7311 H530 | 30,73 | 158 mm. Parem <i>läikiv kroom</i> |
| 7311 | 7311 V43C | 30,73 | 158 mm. Vasak <i>matt kroom</i> |
| 7311 | 7311 V530 | 30,73 | 158 mm. Vasak <i>läikiv kroom</i> |
| 7312 | 7312 053C | 84,18 | 158 mm. Otse <i>matt kroom</i> |
| 7312 | 7312 H43C | 84,18 | 158 mm. Parem <i>matt kroom</i> |
| 7312 | 7312 H53C | 84,18 | 158 mm. Parem <i>matt kroom</i> |
| 7312 | 7312 V43C | 84,18 | 158 mm. Vasak <i>matt kroom</i> |
| 7312 | 7312 V53C | 84,18 | 158 mm. Vasak <i>matt kroom</i> |
| 7310 | 7310C3XXX | 77,56 | Fix südamik linkidele 7312 ja Epok aknalinkidele <i>matt kroom</i> |
| 7310 | 7310M3XXX | 80,36 | Fix südamik linkidele 7312 ja Epok aknalinkidele <i>läikiv messing</i> |
| 7314 | 7314 0530 | 38,77 | Kasutatav koos ASSA ovaalse südamikuga. Otse <i>läikiv kroom</i> |
| 7314 | 7314 H530 | 38,77 | Kasutatav koos ASSA ovaalse südamikuga. Parem <i>läikiv kroom</i> |
| 7314 | 7314 H53C | 38,77 | Kasutatav koos ASSA ovaalse südamikuga. Parem <i>matt kroom</i> |
| 7314 | 7314 HV1C | 73,32 | Komplekt kus on nii parem kui vasak <i>matt kroom</i> |
| 7314 | 7314 V530 | 38,77 | Kasutatav koos ASSA ovaalse südamikuga. Vasak <i>läikiv kroom</i> |
| 7314 | 7314 V53C | 38,77 | Kasutatav koos ASSA ovaalse südamikuga. Vasak <i>matt kroom</i> |
| 7314 | 7314 V530 | 38,77 | Kasutatav koos ASSA ovaalse südamikuga. Vasak <i>läikiv kroom</i> |
| 7314 | 7314 V53C | 38,77 | Kasutatav koos ASSA ovaalse südamikuga. Vasak <i>matt kroom</i> |
| 7315 | 7315 0530 | 38,77 | Kasutatav koos ASSA ovaalse südamikuga. Otse <i>läikiv kroom</i> |
| 7315 | 7315 H53C | 38,77 | Kasutatav koos ASSA ovaalse südamikuga. Parem <i>matt kroom</i> |
| 7315 | 7315 V53C | 38,77 | Kasutatav koos ASSA ovaalse südamikuga. Vasak <i>matt kroom</i> |
| 7315 | 7315 V53M | 47,66 | Kasutatav koos ASSA ovaalse südamikuga. Vasak <i>läikiv kroom</i> |
| 7313 | 7313 043C | 18,32 | Väändenupp lingiplaadile 7314. Otse <i>matt kroom</i> |
| 7323 | 7323 | 6,16 | Pimekate lingiplaadile 7314 |
| 7343 | 7343 H43C | 27,60 | Kogupikkus 133 mm. Parem <i>matt kroom</i> |
| 7343 | 7343 V43C | 24,46 | Kogupikkus 133 mm. Vasak <i>matt kroom</i> |
| 7343 | 7343 V53C | 24,46 | Kogupikkus 133 mm. Vasak <i>matt kroom</i> |
| 7343 | 73437H43C | 26,09 | Kogupikkus 133 mm. Parem <i>matt kroom</i> |
| 7343 | 73437V430 | 20,59 | Kogupikkus 133 mm. Vasak <i>läikiv kroom</i> |

HINGED



1201,1206



1223



3220



3228



3229



3244



3248



280-150

| Toode | Tellimisnumber | Toote hind | Märkused |
|---------------------|----------------|------------|------------------|
| Aknahinged | | | |
| 1201-65 mm | 451991100057 | 4,37 | |
| 1206-75 mm | 451996100057 | 6,20 | |
| 1223-100 mm | 451973103057 | 14,95 | |
| 1223-100 mm | 451973105057 | 14,95 | |
| Uksehinged | | | |
| 3220-100 mm | 463847163057 | 17,50 | Siseuste |
| 3220-100 mm | 463847165057 | 17,50 | Siseuste |
| 3228-110 mm | 463851163057 | 19,88 | |
| 3228-110 mm | 463851165057 | 19,88 | |
| 3229-110 mm | 463855103057 | 18,47 | Manteluste |
| 3229-110 mm | 463855105057 | 18,47 | Manteluste |
| 3248-110 mm | 468867163057 | 23,69 | Rasketele ustele |
| 3248-110 mm | 468867165057 | 23,69 | Rasketele ustele |
| Vedruhing | | | |
| 2248-110 mm | 803655103057 | 79,10 | |
| 2248-110 mm | 803655105057 | 79,10 | |
| Pendelhinged | | | |
| 280-75 mm | 453785100057 | 152,28 | |
| 280-100 mm | 453786100057 | 169,91 | |
| 280-150 mm | 453788100057 | 193,32 | |

NURGARIIVID



96



1396



2396

| Toode | Tellimisnumber | Toote hind | Märkused |
|------------------|----------------|---------------|------------------|
| 96 | 455448100057 | 64,44 | Ümarad otsad |
| 96 | 455447100057 | 57,11 | Kandilised otsad |
| Vasturaud 96 | 455451100057 | 1,61 | |
| 1396 | 356286100057 | 57,40 | |
| 2396 * | 356290803057 | 158,34 | |
| Juhik/toruvastus | 813741100057 | 16,50 | |

* Kahepoolse ukse passiivsele uksepoolele. Aktiivse ukse avamine avab automaatselt ka nurgariivi.

Horizontaalse latiga evakuatsiooniseadmed



1125 EVO



1130 EVO



1130:1 EVO



3325, 3425

| Toode | Tellimisnumber | Hind | Märkused |
|-------------------------------------|----------------|-----------------|---|
| 1125 EVO M8 | 706662353031 | 878,40 | Ilma lukuraamita, uksele laiussega 670-815 mm |
| 1125 EVO M8 | 706662355031 | 878,40 | Ilma lukuraamita, uksele laiussega 670-815 mm |
| 1125 EVO M9-M10 | 706663353031 | 878,40 | Ilma lukuraamita, uksele laiussega 816-1010 mm |
| 1125 EVO M9-M10 | 706663355031 | 878,40 | Ilma lukuraamita, uksele laiussega 816-1010 mm |
| 1125 EVO M11-M13 | 706664353031 | 878,40 | Ilma lukuraamita, uksele laiussega 1011-1415 mm |
| 1125 EVO M11-M13 | 706664355031 | 878,40 | Ilma lukuraamita, uksele laiussega 1011-1415 mm |
| 1130 EVO | 209779350031 | 864,35 | Ilma lukuraamita, uksele laiussega max 1200 mm |
| 1130:1 EVO | 361316350031 | 1 739,98 | Ilma lukuraamita, passiivsele uksepoolele laiussega max 1200 mm |
| 1125:1/1130:1 EVO laiendus komplekt | 815665100031 | 329,68 | Ustele kõrgusega 2130-3100 mm |
| 3325 | 354565101013 | 103,79 | Kate südamikule ja ühepoolne link 6696. matt kroom |
| 3325 | 354565102013 | 103,79 | Kate südamikule ja ühepoolne link 6696. matt kroom |
| 3425 | 354564100013 | 71,50 | Kate südamikule ja pimekate lingi avale. matt kroom |

Evakuatsiooniseadmed ASSA 1125 ja ASSA 1130 on sertifitseeritud vastavalt standardile EVS-EN 1125 ning on sobilikud kasutamiseks ka tuletõkkeustel.

Passiivse uksepoole evakuatsioonipoomid on kõik standardvariandis mikrolülitiga.

Lukuraamid evakuatsiooniseadmele 1125 EVO ja 1130 EVO



761-50



762-50



767-50



772-50

| Toode | Tellimisnumber | Hind | Märkused |
|--------|----------------|-----------------|---|
| 761-35 | 357747163057 | 1 393,20 | Väljast lingiga |
| 761-35 | 357747165057 | 1 393,20 | Väljast lingiga |
| 761-50 | 357748163031 | 1 294,80 | Väljast lingiga |
| 761-50 | 357748165031 | 1 294,80 | Väljast lingiga |
| 761-70 | 357749163057 | 1 476,31 | Väljast lingiga |
| 761-70 | 357749165057 | 1 393,20 | Väljast lingiga |
| 762-35 | 357751163057 | 1 460,81 | Väljast lingiga |
| 762-35 | 357751165057 | 1 460,81 | Väljast lingiga |
| 762-50 | 357752163031 | 1 188,66 | Väljast lingiga |
| 762-50 | 357752165031 | 1 188,66 | Väljast lingiga |
| 762-70 | 357753163031 | 1 476,31 | Väljast lingiga |
| 762-70 | 357753165031 | 1 476,31 | Väljast lingiga |
| 767-35 | 357754163057 | 1 249,30 | Peale poomi kasutamist jääb lukukeel avatuks, väljast lingiga |
| 767-35 | 357754165057 | 1 249,30 | Peale poomi kasutamist jääb lukukeel avatuks, väljast lingiga |
| 767-50 | 357755163031 | 1 171,74 | Peale poomi kasutamist jääb lukukeel avatuks, väljast lingiga |
| 767-50 | 357755165031 | 1 171,74 | Peale poomi kasutamist jääb lukukeel avatuks, väljast lingiga |
| 767-70 | 357756163057 | 1 476,31 | Peale poomi kasutamist jääb lukukeel avatuks, väljast lingiga |
| 767-70 | 357756165057 | 1 476,31 | Peale poomi kasutamist jääb lukukeel avatuks, väljast lingiga |
| 772-35 | 357757163057 | 1 195,72 | Väljast lingita |
| 772-35 | 357757165057 | 1 195,72 | Väljast lingita |
| 772-50 | 357758163031 | 958,82 | Väljast lingita |
| 772-50 | 357758165031 | 958,82 | Väljast lingita |
| 772-70 | 357759163057 | 1 476,31 | Väljast lingita |
| 772-70 | 357759165057 | 1 476,31 | Väljast lingita |

Mikrolülitiga lukuraamide hinnad on CiP-is.

Avariilingiga evakatsiooniseadmed täisuksele

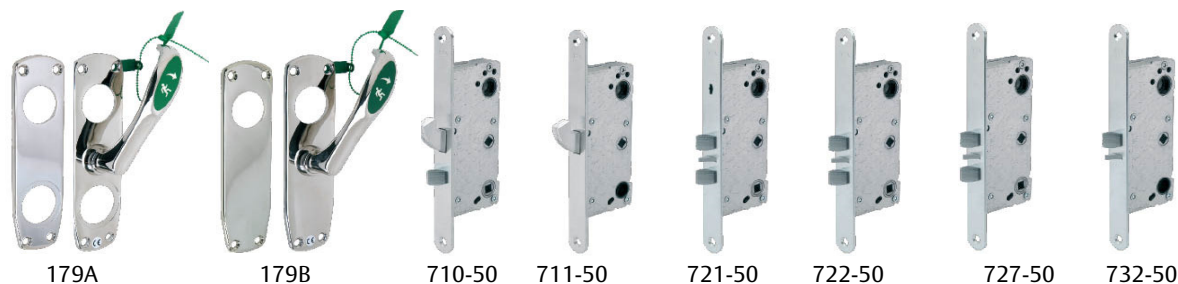

| Toode | Tellimisnumber | Hind | Märkused |
|----------------------------|----------------|---------------|--|
| Evakatsiooniseadmed | | | |
| 179A | 815516101011 | 439,50 | Uksele paksusega 42-90 mm, parem <i>läikiv kroom</i> |
| 179A | 815516101013 | 439,50 | Uksele paksusega 42-90 mm, parem <i>matt kroom</i> |
| 179A | 815516102011 | 439,50 | Uksele paksusega 42-90 mm, vasak <i>läikiv kroom</i> |
| 179A | 815516102013 | 439,50 | Uksele paksusega 42-90 mm, vasak <i>matt kroom</i> |
| 179-2A | 815521100011 | 666,67 | Uksele paksusega 42-90 mm, vasak <i>matt kroom</i> |
| 179-2A | 815521100013 | 666,67 | Uksele paksusega 42-90 mm, vasak <i>matt kroom</i> |
| 179B | 815553101011 | 439,50 | Uksele paksusega 42-90 mm, parem <i>läikiv kroom</i> |
| 179B | 815553101013 | 439,50 | Uksele paksusega 42-90 mm, parem <i>matt kroom</i> |
| 179B | 815553102011 | 439,50 | Uksele paksusega 42-90 mm, vasak <i>läikiv kroom</i> |
| 179B | 815553102013 | 439,50 | Uksele paksusega 42-90 mm, vasak <i>matt kroom</i> |
| 179C | 820732102011 | 634,51 | Uksele paksusega 42-90 mm, vasak <i>läikiv kroom</i> |
| 179D | 820736101011 | 641,57 | Uksele paksusega 42-90 mm, vasak <i>läikiv kroom</i> |
| 179D | 820736102011 | 641,57 | Uksele paksusega 42-90 mm, vasak <i>läikiv kroom</i> |
| 179E-2 | 364371100011 | 754,24 | <i>läikiv kroom</i> |
| Lukuraamid 179A-le | | | |
| 710-50 | 708203163057 | 254,40 | |
| 710-50 | 708203165057 | 254,40 | |
| 721-50 | 357709163031 | 277,20 | Lukukeelt saab raami sisse riivistada võtmega |
| 721-50 | 357709165031 | 277,20 | |
| 722-50 | 357717163031 | 273,60 | |
| 722-50 | 357717165031 | 273,60 | |
| 727-50 | 357720163031 | 302,40 | Peale lingi kasutamist jääb lukukeel avatuks kuni südamikust/nupust lukustatakse |
| 727-50 | 357720165031 | 302,40 | Peale lingi kasutamist jääb lukukeel avatuks kuni südamikust/nupust lukustatakse |
| Lukuraamid 179B-le | | | |
| 711-50 | 708205167057 | 256,80 | |
| 732-50 | 357723163031 | 273,60 | |
| 732-50 | 357723165031 | 273,60 | |

Evakatsiooniseadmete 179A ja 179B komplekti kuuluvad kateplaadid (üks neist evakuatsiooni lingiga), plastikplomm, kruvid ja hülssmutrid.

Evakatsiooniseadmete 179-2A ja 179E-2 komplekti kuuluvad kateplaadid (mõlemad evakuatsiooni lingiga), plastikplomm, kruvid ja hülssmutrid

| Toode | Tellimisnumber | Hind | Märkused |
|-------------------|-----------------|---------------|--|
| Distantsplaat 3mm | 356820100013 | 123,10 | Juhul kui B või C mõõt on väiksem kui 22 mm. <i>matt kroom</i> |
| Plastikplomm 179 | 813769100000 | 6,62 | |
| Kaabel | 817122100000 | 143,27 | Mikrolülititega lukuraamidele, 3 pistikut, 10m |
| Kaabel | 000055207100000 | 143,27 | Mikrolülititega lukuraamidele, 4 pistikut, 10m |

Avariilingiga evakatsiooniseadmed kitsasprofillukkudele, backset 35 mm



| Toode | Tellimisnumber | Hind | Märkused |
|------------------------------|----------------|---------------|---|
| Komplektid 179A S4 | | | |
| 179A S4 | 820137100011 | 487,87 | Südamik ainult sisemisel poolel <i>läikiv kroom</i> |
| 179A S4 | 820137100013 | 499,14 | <i>matt kroom</i> |
| 179A S4 | 820139100011 | 499,14 | Südamik mõlemal poolel <i>läikiv kroom</i> |
| 179A S4 | 820139100013 | 509,03 | <i>matt kroom</i> |
| 179A-2 S4 | 820140100011 | 693,73 | Evakuatsioonilink mõlemal poolel <i>läikiv kroom</i> |
| 179A-2 S4 | 820140100013 | 705,02 | <i>matt kroom</i> |
| 179A S4 plaat | 359798100011 | 339,83 | Ainult evakuatsioonilingiga plaat <i>läikiv kroom</i> |
| 179A S4 plaat | 359798100013 | 339,83 | Ainult evakuatsioonilingiga plaat <i>matt kroom</i> |
| Komplektid 179B S4 | | | |
| 179B S4 | 820141100011 | 331,36 | Südamik ainult sisemisel poolel <i>läikiv kroom</i> |
| 179B S4 | 820141100013 | 341,23 | <i>matt kroom</i> |
| 179B S4 DC | 820142100011 | 344,04 | Südamik mõlemal poolel <i>läikiv kroom</i> |
| 179B S4 DC | 820142100013 | 352,51 | <i>matt kroom</i> |
| 179B-2 S4 | 820143100011 | 530,18 | Evakuatsioonilink mõlemal poolel <i>läikiv kroom</i> |
| 179B-2 S4 | 820143100013 | 538,63 | <i>matt kroom</i> |
| 179B S4 plaat | 358570100011 | 275,38 | Ainult evakuatsioonilingiga plaat <i>läikiv kroom</i> |
| 179B S4 plaat | 358570100013 | 283,76 | Ainult evakuatsioonilingiga plaat <i>matt kroom</i> |
| Lukuraamid 179A S4-le | | | |
| 710-35 | 358663163057 | 427,24 | |
| 710-35 | 358663165057 | 427,24 | |
| 721-35 | 357750163057 | 438,00 | |
| 721-35 | 357750165057 | 438,00 | |
| 722-35 | 357716163057 | 438,00 | |
| 722-35 | 357716165057 | 438,00 | |
| 727-35 | 357719163057 | 504,00 | Lukustuskeel jääb avamisel raami sisse |
| 727-35 | 357719165057 | 504,00 | Lukustuskeel jääb avamisel raami sisse |
| Lukuraamid 179B S4-le | | | |
| 711-35 | 357713167057 | 352,80 | |
| 732-35 | 357722163057 | 367,20 | |
| 732-35 | 357722165057 | 367,20 | |

Avariilingiga evakatsiooniseadmed kitsasprofillukkudele, backset 28 mm



88363



88364



188363

| Toode | Tellimisnumber | Hind | Märkused |
|----------------------------|----------------|--------|---------------------|
| 88363 | 815315100011 | 328,25 | <i>läikiv kroom</i> |
| 88364 | 815316100011 | 342,78 | <i>läikiv kroom</i> |
| 188363 | 815317100011 | 490,68 | <i>läikiv kroom</i> |
| Evakuatsioonilingiga plaat | 815314100011 | 246,05 | <i>läikiv kroom</i> |

Muud evakuatsiooniseadmed



8061



8560



8560-2



8362



88362/S3



88362/S4

| Toode | Tellimisnumber | Hind | Märkused |
|--|----------------|---------------|--|
| Avamisseadmed | | | |
| 8061 | 806312100011 | 64,87 | <i>läikiv kroom</i> |
| 8061 | 806312100013 | 76,99 | <i>matt kroom</i> |
| 8061 | 806312100021 | 75,44 | <i>matt messing</i> |
| 8560 | 352366100011 | 96,72 | <i>läikiv kroom</i> |
| 8560 | 352366100013 | 114,22 | <i>matt kroom</i> |
| 8560-2 | 352367100011 | 195,01 | <i>läikiv kroom</i> |
| 8560-2 | 352367100013 | 210,80 | <i>matt kroom</i> |
| Avamisseadmed kitsasprofiiluksele | | | |
| 8362 | 806509100011 | 127,46 | Classic lukuraamidele <i>läikiv kroom</i> |
| 8362 komplekt | 807321100011 | 164,12 | Koos südamikuplaadiga, tellimisel märkida plaadikõrgus <i>läikiv kroom</i> |
| 88362/S3 | 358068100011 | 260,86 | Classic lukuraamidele <i>läikiv kroom</i> |
| 88362/S3 | 358068100013 | 134,80 | Classic lukuraamidele <i>matt kroom</i> |
| 88362/S3 komplekt | 358067100011 | 207,98 | Classic lukuraamidele, koos südamikuplaadiga <i>läikiv kroom</i> |
| 88362/S3 komplekt | 358067100013 | 207,98 | Classic lukuraamidele, koos südamikuplaadiga <i>matt kroom</i> |
| 88362E/S4 | 358070100011 | 155,11 | Connect lukuraamidele <i>läikiv kroom</i> |
| 88362E/S4 komplekt | 358069100011 | 222,64 | Koos südamikuplaadiga <i>läikiv kroom</i> |
| Tarvikud | | | |
| 8061 plastkate | 417984100000 | 17,90 | Plastkate komplektile 8061 |
| 8560 set | 352360100000 | 36,52 | Plastkate, tüüblid, alusplaat ja kuplikett komplektidele 8560 ja 8560-2 |
| 8560 | 352338100000 | 22,84 | Plastkate koos kupliketiga komplektidele 8560 ja 8560-2 |
| Tüübel | 806326800000 | 1,61 | Komplektidele 8560 ja 8560-2 |
| Kuplikett | 806928100000 | 7,06 | Komplektidele 8560 ja 8560-2 |
| 8362 | 806517100000 | 16,63 | Plastkate komplektidele 8362, 88362 ja 88362E |
| 8563 | 352337100000 | 21,28 | Komplektile 8563 |
| 8567 | 803191100000 | 14,65 | Komplektidele 8567 ja 18567 |

SULGURID: ASSA ABLOY sulgurid



DC120



DC135



DC140



DC175

| Toode | Tellimisnumber | Hind | Märkused |
|---------------------------|-----------------|--------------|---|
| DC120 sulgur koos varrega | DC120-----EV1- | 45,96 | Rack & Pinion sulgur EN 2/3/4, käärvarega, hõbedane |
| DC120 sulgur koos varrega | DC120-----9016 | 45,96 | Rack & Pinion sulgur EN 2/3/4, käärvarega, valge |
| DC120 sulgur koos varrega | DC120-----9005 | 45,96 | Rack & Pinion sulgur EN 2/3/4, käärvarega, must |
| DC135 sulgur koos varrega | DC135-----DEV1- | 72,48 | Rack & Pinion sulgur EN 3, liugvarrega, hõbedane |
| DC135 sulgur koos varrega | DC135-----D9016 | 72,48 | Rack & Pinion sulgur EN 3, liugvarrega, valge |
| DC135 sulgur koos varrega | DC135-----D9005 | 79,56 | Rack & Pinion sulgur EN 3, liugvarrega, must |
| DC140 sulgur koos varrega | DC140-----DEV1- | 63,60 | Rack & Pinion sulgur EN 2/3/4/5, käärvarega, hõbedane |
| DC140 sulgur koos varrega | DC140-----D9016 | 63,60 | Rack & Pinion sulgur EN 2/3/4/5, käärvarega, valge |
| DC140 sulgur koos varrega | DC140-----D9005 | 63,60 | Rack & Pinion sulgur EN 2/3/4/5, käärvarega, must |
| DC175 sulgur koos varrega | DC175-----EV1- | 96,60 | CAM tüüpi sulgur EN3/4, hõbedane |
| DC175 sulgur koos varrega | DC175-----9016 | 96,60 | CAM tüüpi sulgur EN3/4, valge |
| DC175 sulgur koos varrega | DC175-----9005 | 96,60 | CAM tüüpi sulgur EN3/4, must |
| Lisatarvikud | | | |
| A161 paigaldusplaat | DCA161-----EV1- | 8,80 | Paigaldusplaat sulgurile DC140 |
| A187 paigaldusplaat | DCA187-----EV1- | 8,93 | Paigaldusplaat sulgurile DC135 |
| A280 paigaldusplaat | DCA280-----EV1- | 14,16 | Paigaldusplaat sulgurile DC175 |
| A278 lahtihoidefiksaator | DCA278----- | 9,00 | Mehhaniline lahtihoidefiksaator sulgurile DC175 |
| A279 tõkis | DCA279----- | 11,04 | Tõkis sulgurile DC175 |

SULGURID: ASSA ABLOY sulgurid



Standardse varrega ukse sulgurid
DC200/300/340/347



Käärvars

| Toode | Tellimis-number | Hind | Märkused |
|--|-----------------|--------|--|
| Käärvarrega ukse sulguri korpus | | | |
| DC200 | DC200----DEV1- | 79,44 | Reguleeritav vedrujõud EN 2-4, hõbedane |
| DC200 | DC200----D9016 | 79,44 | Reguleeritav vedrujõud EN 2-4, valge |
| DC200 | DC200----D9005 | 79,44 | Reguleeritav vedrujõud EN 2-4, must |
| DC200 | DC200----D8014 | 79,44 | Reguleeritav vedrujõud EN 2-4, pruun |
| DC300 | DC300----DEV1- | 94,80 | Reguleeritav vedrujõud EN 3-6, hõbedane |
| DC300 | DC300----D9016 | 94,80 | Reguleeritav vedrujõud EN 3-6, valge |
| DC300 | DC300----D9005 | 94,80 | Reguleeritav vedrujõud EN 3-6, must |
| DC300 | DC300----D8014 | 94,80 | Reguleeritav vedrujõud EN 3-6, pruun |
| DC300DA | DC310----DEV1- | 124,32 | Viivitusega sulgumine, reguleeritav vedrujõud EN 3-6, hõbedane |
| DC347 | DC247_120200 | 208,56 | Reguleeritav vedrujõud EN 5-7, hõbedane |
| DC347 | DC247_620200 | 279,32 | Reguleeritav vedrujõud EN 5-7, valge |
| DC347 | DC247_420200 | 276,72 | Reguleeritav vedrujõud EN 5-7, must |
| DC336 | DC336_120200 | 98,40 | Reguleeritav vedrujõud EN 3-6, hõbedane |
| DC336 | DC336_620200 | 114,00 | Reguleeritav vedrujõud EN 3-6, valge |
| DC336 | DC336_420200 | 114,00 | Reguleeritav vedrujõud EN 3-6, must |
| DC336 | DC336_520200 | 114,00 | Reguleeritav vedrujõud EN 3-6, pruun |
| DC336 | DC336_320200 | 114,00 | Reguleeritav vedrujõud EN 3-6, roostevaba |
| Käärvarrega ukse sulguri korpus, mida saab kasutada ka liugvarrega (liugvarred lk 67) | | | |
| DC340 | DC240_120200 | 120,24 | Reguleeritav vedrujõud EN 2-6/1-4, hõbedane |
| DC340 | DC240_620200 | 128,40 | Reguleeritav vedrujõud EN 2-6/1-4, valge |
| DC340 | DC240_420200 | 128,40 | Reguleeritav vedrujõud EN 2-6/1-4, must |
| DC340 | DC240_520200 | 128,40 | Reguleeritav vedrujõud EN 2-6/1-4, pruun |
| DC340 OP | DC240_150200 | 127,68 | Reguleeritav vedrujõud EN 2-6/1-4, hõbedane (OP-hingede vastaspoolele) |
| DC340 DA | DC240_140200 | 142,44 | Viivitusega sulgumine, reguleeritav vedrujõud EN 2-6/1-4, hall |
| Käärvarred | | | |
| L190 | DCL190----EV1- | 12,72 | Standardvars, hõbedane |
| L190 | DCL190----9016 | 12,72 | Standardvars, valge |
| L190 | DCL190----9005 | 12,72 | Standardvars, must |
| L190 | DCL190----8014 | 12,84 | Standardvars, pruun |
| L191 | DC191_100500 | 79,08 | Lahtihoidva fiksaatoriga käärvars, hõbedane |
| L191 | DC191_600500 | 79,08 | Lahtihoidva fiksaatoriga käärvars, valge |
| L191 | DC191_400500 | 79,08 | Lahtihoidva fiksaatoriga käärvars, must |
| L191 | DC191_500500 | 79,08 | Lahtihoidva fiksaatoriga käärvars, pruun |
| L197 | DC197_100500 | 68,64 | Tugevdatud käärvars ukse sulgurile DC347, hõbedane |
| L198 | DC198_100500 | 48,96 | Pikendatud käärvars, hõbedane (kui paigaldus sügavus suurem kui 120mm) |
| L199 | DC199_100500 | 23,04 | Mittelahtivõetav, sobib tuletõkkeustele, hõbedane |
| Lisatarvikud | | | |
| A104 | DCA104----EV1- | 10,68 | Paigaldusnurgik liugvarrele G193 (ei sobi G195-le) |
| A120 | DCA120-----40 | 4,20 | Paigaldusplaat ukse sulgurile DC200/300/500/700 |
| A122 | DCA122----EV1- | 6,96 | Paigaldusnurgik ukse sulgurile DC200 |
| A123 | DCA123----EV1- | 7,32 | Paigaldusnurgik ukse sulgurile DC300 |
| A130 | DCA130----EV1- | 6,28 | Paigaldusplaat liugvarrele |
| A126 | DC126_000500 | 24,72 | Paigaldusplaat ukse sulgurile DC340/347, hõbedane |
| A107 | DC107_100500 | 24,36 | Paigaldusnurgik ukse sulgurile DC340/347, hõbedane |
| A151 | FD151_100200 | 105,12 | Pöördrats kahepoolsetele ustele |

SULGURID: ASSA ABLOY sulgurid



Liugvarrega ukse sulgurid
DC500/700



Vabalt liugleva funktsiooniga ukse sulgur
DC700 G-FM / DC640



Liugvars

| Toode | Tellimis-number | Hind | Märkused |
|--|-----------------|-----------------|---|
| CAM liugvarrega ukse sulguri korpus | | | |
| DC500 | DC500_120200 | 189,96 | Reguleeritav vedrujõud EN 1-4, hõbedane |
| DC500 | DC500_620200 | 199,56 | Reguleeritav vedrujõud EN 1-4, valge |
| DC500 | DC500_420200 | 199,56 | Reguleeritav vedrujõud EN 1-4, must |
| DC500 | DC500_520200 | 199,56 | Reguleeritav vedrujõud EN 1-4, pruun |
| DC700 | DC700_120200 | 242,88 | Reguleeritav vedrujõud EN 3-6, hõbedane |
| DC700 | DC700_620200 | 252,36 | Reguleeritav vedrujõud EN 3-6, valge |
| DC700 | DC700_420200 | 252,36 | Reguleeritav vedrujõud EN 3-6, must |
| DC700 | DC700_520200 | 252,36 | Reguleeritav vedrujõud EN 3-6, pruun |
| DC700 AC | DC700AC_120200 | 259,08 | Reguleeritav vedrujõud EN 3-6, hõbedane, asümmeetriline |
| Liugvarred | | | |
| G193 | DCG193-----EV1- | 15,89 | Standardvars, hõbedane |
| G193 | DCG193-----9016 | 15,89 | Standardvars, valge |
| G193 | DCG193-----9005 | 15,89 | Standardvars, must |
| G193 | DCG193-----8014 | 15,89 | Standardvars, pruun |
| G195 | DCG195----DEV1- | 18,12 | Tugevdatud liugvars, hõbedane, reguleeritav ja kattega |
| G195 | DCG195----D9016 | 18,38 | Tugevdatud liugvars, valge, reguleeritav ja kattega |
| G195 | DCG195----D9005 | 18,38 | Tugevdatud liugvars, must, reguleeritav ja kattega |
| G195 | DCG195----D8014 | 18,38 | Tugevdatud liugvars, pruun, reguleeritav ja kattega |
| Lisatarvikud | | | |
| A124 | DC130_000500 | 9,60 | Paigaldusplaat DC200/DC300/DC336,DC500/700 ukse sulgurile |
| A152 | DC152_000500 | 15,72 | Mehaaniline lahtihoidev fiksaator liugvarrele (sobib ka G893-le) |
| A153 | DC153_000500 | 17,16 | Tõkis liugvarrele (sobib ka G893-le) |
| Koordineerimissüsteem tuletõkkestele | | | |
| G460 | FD460_100200 | 302,88 | Sulguritele DC500/700. Liugvars lahtihoidev magnetiga, ühepoolne, hõbedane |
| G461 | FD461_100200 | 358,56 | Sulguritele DC500/700. Liugvars koordinaatoriga, hõbedane |
| G462 | FD462_100200 | 783,00 | Sulguritele DC500/700. Liugvars koordinaatoriga ja kahe lahtihoidev magnetiga, hõbedane |
| G464 | FD464_100200 | 628,32 | Sulguritele DC500/700. Liugvars koordinaatoriga ja ühe lahtihoidev magnetiga, hõbedane |
| G120 | FD120_100500 | 69,96 | Aktivaator paarisüstele (G461-G464) |
| Lisatarvikud | | | |
| A115 | DC115_100500 | 36,60 | Paigaldusnurgik varresüsteemile G460-464, hõbedane |
| A116 | DC116_100500 | 45,48 | Paigaldusnurgik varresüsteemile G460-464, hõbedane |
| A117 | DC117_100500 | 81,48 | Paigaldusnurgik varresüsteemile G460-464, hõbedane |
| Vabalt liugleva funktsiooniga ukse sulgur | | | |
| DC640 | FD440_120200 | 607,92 | EN 3-6(käärvarrega)/EN 3-4(liugvarrega), hõbedane, vabalt liugleva funktsiooniga |
| L690 | FD499_100500 | 144,00 | Käärvars sulgurile DC640, hõbedane, |
| G694 | FD494_100500 | 120,00 | Liugvars sulgurile DC640, hõbedane |
| DC700 G-FM | FD740_110200 | 607,92 | EN 3-6(liugvarrega), hõbedane, vabalt liugleva funktsiooniga |
| G795 | FD495_100200 | 83,88 | Liugvars sulgurile DCDC700 G-FM, hõbedane, sulgurile DCDC700 G-FM |
| Vaikse sulgemisega ukse sulgur | | | |
| DC700G-CM | DC700CM---DEV1- | 879,60 | Sulgeb vaikselt ja tõmbab ukse kindlalt kinni, EN 3-6 |
| G150 | DCG150----DEV1- | 68,64 | Liugvars DC700G-CM jaoks |
| Ukse sulgur integreeritud elektrivasturauaga varres | | | |
| DC700G-FT | DC700FT0-EDEV1- | 1 680,00 | 12V DC EN 3-6, hingede poolne |
| DC700G-FT | DC700FT0-FDEV1- | 1 680,00 | 24V DC EN 3-6, hingede poolne |
| DC700G-FT | DC700FT1-EDEV1- | 1 680,00 | 12V DC EN 3-6, hingede vastaspoolele |
| DC700G-FT | DC700FT1-FDEV1- | 1 680,00 | 24V DC EN 3-6, hingede vastaspoolele |

SULGURID: ASSA ABLOY sulgurid



Süvistatav ukse sulgur ja vars

| Toode | Tellimis-number | Hind | Märkused |
|---|-----------------|---------------|--|
| Süvistatud ukse sulguri korpus | | | |
| DC840 | DC840_010500 | 282,24 | Reguleeritav veojõud EN 1-4 |
| DC860 | DC860_010500 | 370,44 | Reguleeritav vedrujõud EN 1-6 |
| Liugvarred süvistatavatele sulguritele | | | |
| G892 | DC892_100500 | 60,48 | Süvistatud liugvars 20 mm, soovitatav DC840 |
| G893 | DC893_100500 | 70,08 | Süvistatud liugvars 31 mm, soovitatav DC860 |
| G880 | FD480_100500 | 381,12 | Süvistatud liugvars lahtihoidismagnetiga, hõbedane |
| G881 | FD481_100500 | 474,60 | Süvistatud liugvars koordinaatoriga, hõbedane |
| G882 | FD482_100500 | 955,08 | Süvistatud liugvars koordinaatoriga ja kahe lahtihoidismagnetiga, hõbedane |
| G884 | FD484_100500 | 772,08 | Süvistatud liugvars koordinaatoriga ja ühe lahtihoidismagnetiga, hõbedane |
| Lisatarvikud | | | |
| A156 | DC156_000500 | 27,96 | Lahtihoidefiksaator G892-le |
| A157 | DC157_000500 | 15,00 | Tõkis G892-le |

SULGURID: Muud sulgemisvahendid



2010



914000

| Toode | Tellimis-number | Hind | Märkused |
|--|-----------------|---------------|--|
| Mehaaniline ukse sulgemise koordinaator | | | |
| 914000 | 914000-05-01 | 155,53 | Reguleeritav Hall |
| Tarvikud | | | |
| 2010 | 812339100000 | 65,88 | Aktivaator paarisuksele |

EN jõudude tabel sulguritele

| | UKSE LAIUS MAX (mm) | UKSE KAAL MAX (kg) |
|-----|---------------------|--------------------|
| EN1 | 750 | 20 |
| EN2 | 850 | 40 |
| EN3 | 950 | 60 |
| EN4 | 1100 | 80 |
| EN5 | 1250 | 100 |
| EN6 | 1400 | 120 |
| EN7 | 1600 | 160 |

Liugukse automaatika



Aku



Pörandajuhik



PSK-6U



FSA/FSE lukk



I/O elektroonikaplokk



SBK-111



Andur SC53-M



Pinnapealne programmlüiti

| Toode | Tellimis-number | Hind | Märkused |
|--|-----------------|-----------------|---|
| SL500 ukseautomaatika liuguksele (ukseprofiili max paksus 65mm) | | | |
| SL500 - 1600mm | EM1008568-HPL16 | 1 932,00 | Ukseautomaatika komplekt liuguksele max avaga 1600 mm, ukselehe kaal max 120kg |
| SL500 - 2200mm | EM1008568-HPL22 | 2 004,00 | Ukseautomaatika komplekt liuguksele max avaga 2200 mm, ukselehe kaal max 120kg |
| SL500 - 2800mm | EM1008568-HPL28 | 2 088,00 | Ukseautomaatika komplekt liuguksele max avaga 2800 mm, ukselehe kaal max 120kg |
| LISAD - sobivad liugukse automaatikale | | | |
| Profiil | EM33550526 | 60,96 | Adapterprofiil ukselehe kinnitamiseks, L=1425mm |
| Pörandajuhik GS-F | EM802004 | 19,27 | Pörandajuhik vildiga, 24mm |
| Pörandajuhik GS | EM802003 | 19,27 | Pörandajuhik, 24mm |
| I/O elektroonikaplokk | EM1010658 | 201,70 | I/O elektroonikaplokk (sünkroniseerimine, NC ATS ja teised lisafunktsioonid) |
| Aku 12V | EM1010651 | 183,24 | Varutoide aku 12V (ainult avamine või sulgemine) |
| Aku 24V | EM1010652 | 382,22 | Varutoide aku 24V (avamine ja sulgemine) |
| Elektriline lukk FSE | EM1010653 | 163,57 | Elektriline lukk, vooluga avatav ehk ilma vooluta suletud, ei sobi evakuatsiooniteele! |
| Elektriline lukk FSA | EM1010654 | 163,57 | Elektriline lukk, vooluga suletav ehk ilma vooluta avatud, sobib evakuatsiooniteele! |
| Võtmega lüli PSK-6U | EM1006263 | 97,32 | Võtmega lüli seinale, 6 positsiooni, pinnapealseks paigalduseks, must |
| Programmlüli | EM1008837 | 155,16 | Programmlüli 40x80 pinnapealne |
| Andur SC53-M | EM1702098 | 427,27 | Liikumisandur koos turvakardinaga |
| Andur SP56-M | EM1702102 | 456,88 | Turvakardin ilma liikumisandurita |
| Turvakiir SBK-111 NO | EM738783 | 104,38 | Turvakiir NO |
| Turvakiir SBK-111 NC | EM738784 | 104,38 | Turvakiir NC |
| Turvakiire plaat | EM738785 | 32,58 | Paigaldusplaat turvakiirele, komplekt, pinnapealne |
| Turvakiire plaat | EM738786 | 32,58 | Paigaldusplaat turvakiirele, komplekt, pinnasisene |

Käändukse automaatika



SW300



PSK-2



PS-4C



Käärvars



Liugvars



ES-3B



SP51-M



SA13

| Toode | Tellimis-number | Hind | Märkused |
|--|-----------------|-----------------|--|
| SW100 (käärvarrega kuni 90kg, liugvarrega kuni 32kg, 716x110x130mm) | | | |
| SW100 | EM1005675 | 1 668,00 | SW100 automaatika käärvarrega, hõbedane, mustad otsaplaadid |
| SW100 | EM1005684 | 1 668,00 | SW100 automaatika liugvarrega, hõbedane, mustad otsaplaadid |
| SW200i (käärvarrega kuni 320kg, liugvarrega kuni 160kg, 716x110x130mm) | | | |
| SW200i | EM1009927 | 2 146,80 | SW200i automaatika, varreta, hõbedane, mustad otsaplaadid, EXU-SI+EXU-SA |
| SW200i | EM1009927SI | 2 146,80 | SW200i automaatika, varreta, hõbedane, hõbedased otsaplaadid, EXU-SI+EXU-SA |
| SW150 (käärvarrega kuni 140kg, liugvarrega kuni 80kg, 840x70x148mm) | | | |
| SW150 | EM1009169 | 1 776,00 | SW150 automaatika, varreta, hõbedane, mustad otsaplaadid |
| SW150 | EM1009169SI | 1 776,00 | SW150 automaatika, varreta, hõbedane, hõbedased otsaplaadid |
| SW300 (käärvarrega kuni 280kg, liugvarrega kuni 160kg, sobib tuletõkkeustele, 840x70x148mm) | | | |
| SW300 | EM1009168 | 2 280,00 | SW300 automaatika, varreta, hõbedane, mustad otsaplaadid, EXU-SI+EXU-SA |
| SW300 | EM1009168SI | 2 280,00 | SW300 automaatika, varreta, hõbedane, hõbedased otsaplaadid, EXU-SI+EXU-SA |
| Varred SW seeria automaatikale | | | |
| Käärvars | EM1007965BK | 237,00 | Käärvars automaatikale SW100/SW150/SW200i/SW300, must, A<22mm |
| Käärvars | EM1007965SI | 237,00 | Käärvars automaatikale SW100/SW150/SW200i/SW300, hõbedane, A<22mm |
| Käärvars | EM1007241BK | 237,00 | Käärvars automaatikale SW100/SW150/SW200i/SW300, must, A<95mm |
| Käärvars | EM1007241SI | 237,00 | Käärvars automaatikale SW100/SW150/SW200i/SW300, hõbedane, A<95mm |
| Liugvars | EM1008401BK | 174,00 | Liugvars automaatikale SW100/SW150/SW200i/SW300, must |
| Liugvars | EM1008401SI | 174,00 | Liugvars automaatikale SW100/SW150/SW200i/SW300, hõbedane |
| LISAD - SW seeria automaatikale | | | |
| EXU-SI | EM1003554 | 174,83 | EXU-SI elektroonikaplaat, turva- ja impulssfunktsioonid |
| EXU-SA | EM1003557 | 157,99 | EXU-SA elektroonikaplaat, ohutusfunktsioonid |
| Aku | EM1003567 | 259,51 | Aku automaatikale SW100 |
| Aku | EM1007478 | 317,35 | Aku automaatikale SW200i |
| Aku | EM1007823 | 269,44 | Aku automaatikale SW150/SW300 |
| LISAD - sobivad PowerSwing ja SW seeria automaatikatele | | | |
| Turvaandur SP51-M | EM1700773 | 349,79 | SP51-M (4Safe Line), infrapuna turvaandur, laius 350mm |
| Võtmega lüliti PSK-2 | EM655844 | 93,11 | PSK-2 võtmega lüliti seinale, 2-positiooni, pinnasiseseks paigalduseks (ei vaja EXB) |
| Võtmega lüliti PS-4C | EM655845 | 75,47 | PS-4C võtmega lüliti seinale, 4-positiooni, pinnasiseseks paigalduseks (vajab EXB) |
| Paigalduskarbik | EM655806 | 28,91 | Pinnapealne paigalduskarbik lülititele PSK-2 ja PS-4C, must |
| LISAD - sobivad PowerSwing, SW seeria ja SL500 automaatikatele | | | |
| Küünarlüliti ES-3B | EM600051 | 67,74 | ES-3B küünarlüliti, alumiinium |
| Puutevaba lüliti SA13 | EM1007635 | 272,16 | SA13 puutevaba lüliti/sensor, tundlikus 10cm kuni 50cm |
| Radar SA51 | EM1701402 | 273,65 | Liikumisandur suunatundlik, reageerib ukse poole otse liikumisel |
| Vihmakaitse radarile | EM738708 | 57,82 | Vihmakaitse radarile SA51 |
| Radari juhtpult RRC | EM738707 | 44,39 | Pult radari SA51 seadistamiseks |
| Raadiosignaali plokk | EM1007626 | 187,60 | Raadiosignaali plokk, 4 kanalit, 70x130x26mm |
| Raadiosignaali pult | EM1007631 | 101,52 | Raadiosignaali pult, nelja nupuga |

Ditec väravaautomaatika



Liugvärava komplekt



Tiibvärava komplekt PWR25/PWR35

| Toode | Tellimis-number | Hind | Märkused |
|----------------------------|-----------------|--------|--|
| Tiibvärava lahendus | | | |
| Ditec PWR 25 | DITPWR25HL | 672,00 | Komplekt kahelehelisele tiibväravale kuni 5m (2,5m + 2,5m) koos 433 MHz raadiovastuvõtjaga, 2 ajamit + 1 juhtpaneel LCU30H koos sisseehitatud raadiovastuvõtjaga + 1 paar LIN2 fotoelemente + 2 kaugjuhtimispuhki (1 x ZEN2 + 1 x ZEN2W) + 1 FL24 vilkuv tuli koos antenniga ja 5m kaabliga + E109B hoiatuspaneel |
| Ditec PWR 35 | DITPWR35HL | 791,33 | Komplekt kahelehelisele tiibväravale kuni 7m (3,5m + 3,5m) koos 433 MHz raadiovastuvõtjaga, 2 ajamit + 1 juhtpaneel LCU40H koos sisseehitatud raadiovastuvõtjaga + 1 paar LIN2 fotoelemente + 2 kaugjuhtimispuhki (1 x ZEN2 + 1 x ZEN2W) + 1 FL24 vilkuv tuli koos antenniga ja 5m kaabliga + E109B hoiatuspaneel |
| Ditec DO IT Obbi | DOITOBL | 597,00 | Komplekt kahelehelisele kuni 6m (3m + 3 m) tiibväravale koos 433 MHz raadiovastuvõtjaga: 2 ajamit + 1 juhtpaneel LCU30H sisseehitatud raadiovastuvõtjaga + 1 paar LIN2 fotoelemente + 2 kaugjuhtimispuhki (1 x ZEN2 + 1 x ZEN2W) |
| Liugvärava lahendus | | | |
| Ditec ION 4 | DITION4L | 451,58 | Komplekt kuni 400kg kaaluvale liugväravale koos 433 MHz raadiosaatjaga: 1 reduktormootor + 1 sisseehitatud juhtpaneel LCU48 koos raadiovastuvõtjaga + 2 kaugjuhtimispuhki (1xZEN2 + 1xZEN2W) + 1 paar LIN2 fotoelemente + 1 FL24 vilkuv tuli koos antenni ja 5m kaabliga + 1 E109B hoiatuspaneel. Komplekt ei sisalda hammaslatti! |
| Ditec ION 6 | DITION6L | 559,00 | Komplekt kuni 600kg kaaluvale liugväravale koos 433 MHz raadiosaatjaga: 1 reduktormootor + 1 sisseehitatud juhtpaneel LCU48 koos raadiovastuvõtjaga + 2 kaugjuhtimispuhki (1xZEN2 + 1xZEN2W) + 1 paar LIN2 fotoelemente + 1 FL24 vilkuv tuli koos antenni ja 5m kaabliga + 1 E109B hoiatuspaneel. Komplekt ei sisalda hammaslatti! |
| Ditec NeoS 600 | DIT600NESLP | 634,68 | Komplekt kuni 600kg kaaluva liugvärava jaoks koos 433 MHz raadio ja sisseehitatud magnetiliste piirilülititega, 1 reduktormootor + 1 sisseehitatud raadiovastuvõtjaga CS12M juhtpaneel + 2 kaugjuhtimispuhki (1xZEN2 + 1xZEN2W) + 1 paar LIN2 fotoelemente + 1 FL24 vilkuv tuli koos antenniga ja 5m kaabliga + E109B hoiatuspaneel. Komplekt ei sisalda hammaslatti! |



ZENXR2



ZEN2



LAB9



ESCWM



CR4N4



LIN2



Paigaldusplaat

| Toode | Tellimis-number | Hind | Märkused |
|---------------------------------|-----------------|-----------------|---|
| Lisatarvikud | | | |
| Kaugjuhtimispuhki Smart Connect | ZEN2 ESCWM | 21,91 343,68 | Juhtpuhki, kahe kanali ja muutuva koodiga, töösagedus 433 MHz, värvus must Smart Connect komplekt (HUB ja magnetsensor) mobiilipuhkiga avamiseks. MAX 3 seadet |
| Universaalne vastuvõtja | ZENXR2 | 54,16 | Universaalne vastuvõtja BIXMR2 mälu mooduliga, 12-24V DC, ZEN2 puldi kasutamiseks teiste tootjate seadmetega |
| Hammaslatti | CR4N4 | 12,35 | Terasest hammaslatti, 1005mm, must PA6 nailonist ja klaaskiust kate, 4 kinnituspunkti, väravatele kaaluga kuni 500 kg, (kruid ei kuulu komplekti) |
| Anduri kontrolleri | LAB9 | 175,92 | Anduri kontrolleri, 24V DC, sissepääsu/väljapääsu kontrollimiseks, isekalibreeruv süsteem, automaatse tundlikkuse regulaatoriga. Paigaldus automaatika juhtpaneeli karbikusse. Kaabel pole komplektis! |
| Fotoelemendid | LIN2 | 74,00 | Fotoelementide paar, max kaugus 30m, 24V AC/DC |
| Paigaldusplaat | IONRFK | 75,80 | Paigaldusplaat kasutamiseks olemasoleva väravaautomaatika asendamiseks. Sammud 190, 200, 210, 240, 250, 263, 280 ja 300mm |

ELEKTROMEHAANILISED TOOTED: Connect mootorlukud



810S-50



811S-50



811S-35



840C-50/850C-50



841C-35/851C-35

| Toode | Tellimisnumber | Hind | Märkused |
|----------------------------|----------------|-----------------|---|
| Mootorluku komplekt | | | |
| 810S-50* | 360156723057 | 4 362,54 | Konkskeele ja lingikeelega |
| 811S-50* | 360159727057 | 4 362,54 | Konkskeelega |
| 811S-35* | 360158727057 | 4 681,72 | Konkskeelega |
| 840C-50** | 705116123031 | 3 657,60 | Konkskeele ja lingikeelega , turvaklass 5 |
| 841C-35** | 705126127031 | 4 159,20 | Konkskeelega, turvaklass 5 |
| 841C-50** | 705115127031 | 3 657,60 | Konkskeelega, turvaklass 5 |
| 850C-50** | 705119123031 | 3 906,00 | Konkskeele ja lingikeelega , turvaklass 7 |
| 851C-35** | 705117127031 | 4 286,40 | Konkskeelega, turvaklass 7 |
| 851C-50** | 705118127031 | 3 906,00 | Konkskeelega, turvaklass 7 |
| Mootorluku korpus | | | |
| 810S-50 | 357564103057 | 2 520,00 | Konkskeele ja lingikeelega |
| 811S-50 | 357695107057 | 2 640,00 | Konkskeelega |
| 811S-35 | 357792107057 | 3 222,13 | Konkskeelega |
| 840C-50 | 705116103031 | 2 521,20 | Konkskeele ja lingikeelega |
| 841C-50 | 705115107031 | 2 521,20 | Konkskeelega |
| 850C-50 | 705119103031 | 3 717,60 | Konkskeele ja lingikeelega |
| 851C-50 | 705118107031 | 3 315,00 | Konkskeelega |
| 841C-35 | 705126107031 | 3 190,00 | Konkskeelega |
| 851C-35 | 705117107031 | 2 538,00 | Konkskeelega |
| Tarvikud | | | |
| Vasturaud 1487-8 | 357916107057 | 132,54 | Sisseehitatud magnetiga |
| Magnet | 357571100000 | 29,04 | Magnet vasturauale |
| DAC-564III | S5566563085 | 602,00 | Juhtimiskeskus mootrolukule |
| DAC-430III | S5566403085 | 667,00 | Juhtimiskeskus mootrolukule |
| DAC-400RC64 | S556651160 | 467,40 | Releelaat |
| EA226 | EA226_000000 | 18,78 | Kaabel, 10m |
| EA281 | EA281_100000 | 31,39 | Üleviik |

*komplekt sisaldab: lukuraam, juhtimiskeskus DAC-430III, kaabel EA225, vasturaud 1487-2, magnet vasturauale, releelaat DAC-400RC64

**komplekt sisaldab: lukuraam, juhtimiskeskus DAC-564III, kaabel EA226, kaabli üleviik EA281, vasturaud 1487-2, magnet vasturauale

ELEKTROMEHAANILISED TOOTED: 900-seeria elektrivasturauad



900-seeria elektrivasturaud

| Toode | Tellimisnumber | Hind | Märkused |
|--------------------------|----------------|-----------------|---|
| Elektrivasturauad | | | |
| 905 | 900107000 | 316,42 | Universaalne vasturaud, 12-24V AC/DC |
| 905M | 900437000 | 524,53 | Universaalne vasturaud, mikrolülitiga, 12-24V AC/DC |
| 910 | 910107000 | 430,78 | Vooluga avatav, 12-24V AC/DC |
| 910M | 910437000 | 783,83 | Vooluga avatav, mikrolülitiga, 12-24V AC/DC |
| 911 | 911107000 | 430,07 | Vooluga suletav, 12-24V AC/DC |
| 911M | 911437000 | 782,57 | Vooluga suletav, mikrolülitiga, 12-24V AC/DC |
| 920 | 920107000 | 857,30 | Vooluga avatav, tuletõkkesertifikaadiga EI-60, 12-24V AC/DC |
| 920M | 920437000 | 1 013,81 | Vooluga avatav, mikrolülitiga, tuletõkkesertifikaadiga EI-60, 12-24V AC/DC |
| 960 | 960437000 | 981,38 | Vooluga avatav, tuletõkkesertifikaadiga EI-60, hoidejõud 15KN, 12-24V AC/DC |
| 961 | 961437000 | 981,38 | Vooluga suletav tuletõkkesertifikaadiga EI-60, hoidejõud 15KN, 12-24V AC/DC |

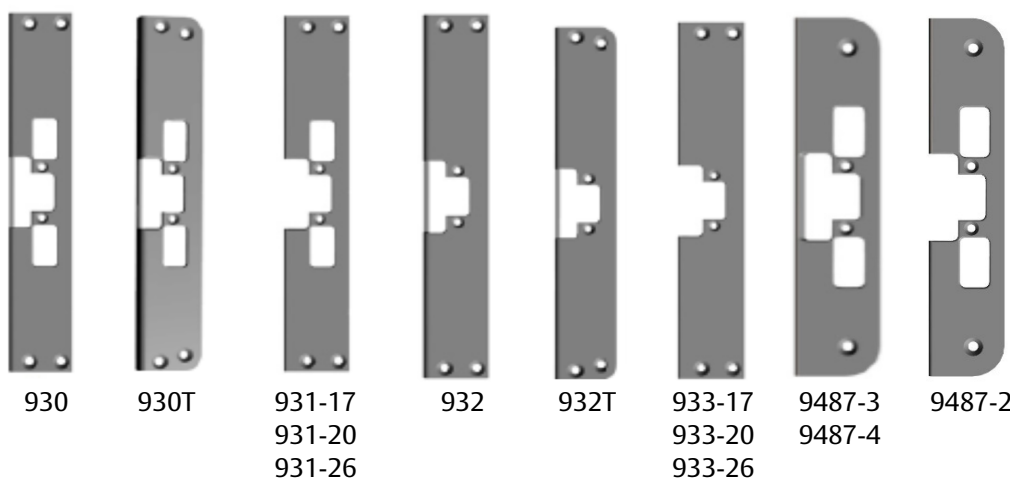

| Toode | Tellimisnumber | Hind | Märkused |
|-------------------------|----------------|---------------|-------------------|
| Paigaldusplaadid | | | |
| 930 | 930100031 | 106,60 | Metallist lengile |
| 930T | 930T10031 | 106,60 | Puidust lengile |
| 931-17 | 93117100031 | 131,84 | Metallist lengile |
| 931-20 | 93120100031 | 131,84 | Metallist lengile |
| 931-26 | 93126100031 | 131,84 | Metallist lengile |
| 932 | 932100031 | 106,60 | Metallist lengile |
| 932T | 932T10031 | 106,60 | Puidust lengile |
| 933-17 | 93317100031 | 131,84 | Metallist lengile |
| 933-20 | 93320100031 | 131,84 | Metallist lengile |
| 933-26 | 93326100031 | 131,84 | Metallist lengile |
| 9487-2 | 94872100031 | 133,96 | Puidust lengile |
| 9487-3 | 94873100031 | 133,96 | Puidust lengile |
| 9487-4 | 94874100031 | 133,96 | Puidust lengile |

ELEKTROMEHAANILISED TOOTED: Tugevdatud ja standardsed elektrivasturauad



Tugevdatud elektrivasturauad 816 823 824 830T

| Toode | Tellimisnumber | Hind | Märkused |
|---|----------------|-----------------|--|
| Vooluga avatavad tugevdatud elektrivasturauad | | | |
| 131/12V | 502050069 | 1 018,04 | Tuletõkkesertifikaadiga, EI30 |
| 131/24V | 502060069 | 1 018,04 | Tuletõkkesertifikaadiga, EI30 |
| 5131/12V | 502150069 | 1 359,28 | Mikrolülitiga, tuletõkkesertifikaadiga, EI30 |
| 5131/24V | 502160069 | 1 359,28 | Mikrolülitiga, tuletõkkesertifikaadiga, EI30 |
| Vooluga suletavad tugevdatud elektrivasturauad | | | |
| 331/12V | 502420069 | 1 153,42 | |
| 331/24V | 502430069 | 1 153,42 | |
| Tugevdatud elektrivasturaua paigaldusplaadid | | | |
| 816 | 505160100057 | 222,79 | Puidust lengile |
| 823 | 505230100057 | 75,44 | Alumiiniumist lengile |
| 824 | 505240100057 | 91,37 | Puidust, metallist ja alumiiniumist lengile |
| 830T | 505831100057 | 101,38 | |



Standardne elektrivasturauad 725 730 732 733/17 733/20 733/26 735 737 750

| Toode | Tellimisnumber | Hind | Märkused |
|--|----------------|---------------|--|
| Universaalsed standardsed elektrivasturauad | | | |
| 75 | 503820051 | 394,81 | Võimalik valida funktsiooni 12-24 V |
| 575 | 503830051 | 583,75 | Võimalik valida funktsiooni 12-24 V. Mikrolülitiga |
| Vooluga avatavad standardsed elektrivasturauad | | | |
| 70/12V | 503020051 | 411,73 | |
| 70/24V | 503030051 | 411,73 | |
| 570/12V | 503120051 | 579,54 | Mikrolülitiga |
| 570/24V | 503130051 | 579,54 | Mikrolülitiga |
| Vooluga suletavad standardsed elektrivasturauad | | | |
| 71/12V | 503220051 | 459,67 | |
| 71/24V | 503230051 | 459,67 | |
| Standardse elektrivasturaua paigaldusplaadid | | | |
| 725 | 505250100057 | 238,02 | Puidust, metallist ja alumiiniumist lengile |
| 730 | 505300100057 | 124,93 | Puidust, metallist ja alumiiniumist lengile |
| 730T | 505301100057 | 150,88 | Ümmardatud otsad |
| 732 | 505320100057 | 133,96 | Nagu paigaldusplaat 730, aga ilma avadeta tuulekeele tarvis. |
| 732T | 505321100057 | 133,96 | Ümmardatud otsad |
| 733/17 | 505332100057 | 172,86 | |
| 733/20 | 505331100057 | 172,86 | |
| 733/26 | 505330100057 | 172,86 | |
| 735 | 505350100013 | 93,07 | Alumiiniumist lengile |
| 737 | 505370100013 | 114,22 | Alumiiniumist lengile |
| 750 | 505750100057 | 85,31 | Alumiiniumist ja terasest lengile |

ELEKTROMEHAANILISED TOOTED: Tavalised elektrivasturauad



14/12V
14/24V



RS505



507



528



RS510



RS511



512/300



520

| Toode | Tellimisnumber | Hind | Märkused |
|---|----------------|--------|---|
| Vooluga avatavad tavalised elektrivasturauad | | | |
| 14/12V | 501020051 | 184,86 | |
| 14/24V | 501030051 | 185,14 | |
| 514/12V | 501120051 | 465,88 | Mikrolülitiga |
| 514/24V | 501130051 | 465,88 | Mikrolülitiga |
| Vooluga suletavad tavalised elektrivasturauad | | | |
| 114/12V | 501220051 | 275,38 | |
| 114/24V | 501230051 | 275,38 | |
| Impulsiga avatavad tavalised elektrivasturauad | | | |
| 24/12V | 501420051 | 259,31 | |
| 24/24V | 501430051 | 259,31 | |
| Tavalise vasturaua paigaldusplaadid | | | |
| RS505 | R972259 | 6,92 | Metallist ja alumiiniumist lengile, roostevaba |
| 507 | 505070100057 | 42,73 | Puidust, metallist ja alumiiniumist lengile |
| 528 | 505280100057 | 96,18 | Puidust lengile |
| RS510 | R972260 | 11,00 | Puidust, metallist ja alumiiniumist lengile, roostevaba |
| 510T | 505101100057 | 66,28 | Puidust lengile (sarnane 510-le, ümarate otstega) |
| RS511 | R972261 | 19,04 | Puidust, metallist ja alumiiniumist lengile, roostevaba |
| 511T | 505111100057 | 93,76 | Puidust lengile (sarnane 511-le, ümarate otstega) |
| 512/300 | 505121100057 | 239,29 | Õhukestele ustele, pikkus 300 mm |
| 520 | 505201100057 | 68,52 | Alumiiniumist lengile |

ELEKTROMEHAANILISED TOOTED: eff-eff vasturauad



Seeria 14 Seeria 142U Seeria 118 Seeria 843 Seeria 112 Seeria 914/934 Seeria 9314/9334 351U

| Toode | Tellimis-number | Hind | Märkused |
|---|-----------------|-----------------|---|
| Seeria 14 – vooluga avatav | | | |
| R1 – 8-16V AC/DC | 14-----R11 | 94,93 | |
| E5 – 12V AC/DC | 14-----E51 | 77,10 | Intercom |
| F3 – 24V DC eE | 14-----F31 | 117,84 | Võib olla pidevalt voolu all |
| Seeria 34 – vooluga suletav | | | |
| E9 – 12V DC | 34-----E91 | 241,70 | |
| F9 – 24V DC | 34-----F91 | 255,02 | |
| Seeria 138 - vooluga suletav, reguleeritava keelega (FaFix) | | | |
| E9 – 12V DC | 138-----E91 | 266,82 | |
| F9 – 24V DC | 138-----F91 | 271,62 | |
| Seeria 118W - vooluga avatav, veekindel, IP54, reguleeritava keelega (FaFix) | | | |
| A7 - 10-24V AC/DC | 118W-----A71 | 125,38 | |
| A7 - 10-24V AC/DC | 118WE-----A71 | 145,42 | Mehhaanilise lahtihoide funktsiooniga |
| Seeria 118F - vooluga avatav, reguleeritava keelega (FaFix) | | | |
| A7 - 10-24V AC/DC | 118F-----A71 | 419,10 | Tuletõkkesertifikaatiga, EI30 |
| B7 - 22-42V AC/DC | 118F-----B71 | 419,10 | Tuletõkkesertifikaatiga, EI30 |
| Seeria 128 - vooluga avatav, impulsiga | | | |
| A7 - 10-24V AC/DC | 128-----A71 | 123,88 | Impulsiga |
| B7 - 10-24V AC/DC | 128-----B71 | 123,88 | Impulsiga |
| Seeria 142U - vooluga avatav, reguleeritava keelega (FaFix) | | | |
| Q3 - 12/24V AC/DC eE | 142U-----Q34 | 474,38 | Tuletõkkesertifikaadiga EI60, vasak |
| Q3 - 12/24V AC/DC eE | 142U-----Q35 | 474,38 | Tuletõkkesertifikaadiga EI60, parem |
| Seeria 118 - vooluga avatav, reguleeritava keelega (FaFix) | | | |
| A7 - 10-24V AC/DC | 118-----A71 | 90,40 | Võib olla pidevalt voolu all (11-13V DC) |
| B7 - 22-42V AC/DC | 118-----B71 | 92,18 | Võib olla pidevalt voolu all (22-26V DC) |
| Seeria 843 – vooluga suletav, automaatne lukustuspolt | | | |
| Q4 - 12-24V DC | 843-4-----Q41 | 926,90 | Lukustuspolt, monitooringu võimalus, hoidejõud 10000N, vasturaud 843-2 komplektis |
| Seeria 112 – vooluga avatav, vasturaud liuguksele | | | |
| D1 – 6-12V AC/DC | 112----11440D11 | 543,92 | Paigaldusplaadiga |
| 1112 | 1112-----00 | 225,24 | DIN lukuraam vasturauale 112 |
| Seeria 914 – vooluga avatav, klaasukse vasturaud | | | |
| 914U – 12/24V AC/DC | 914U-0940335Q91 | 567,92 | Klaasile paksusega 9-12mm, paigaldusplaadiga |
| Seeria 934 – vooluga suletav, klaasukse vasturaud | | | |
| 934U - 12/24V DC | 934U-0940335Q91 | 658,48 | Klaasile paksusega 9-12mm, paigaldusplaadiga |
| Seeria 9314 – vooluga avatav, täisklaasukse vasturaud | | | |
| 9314 - 6-12V AC/DC | 9314VGL10---D11 | 1 026,12 | Klaasile paksusega 10mm, paigalduskarbiga |
| Seeria 9334 – vooluga suletav, täisklaasukse vasturaud | | | |
| 9334 - 12V DC | 9334VGL10---E91 | 1 186,62 | Klaasile paksusega 10mm, paigalduskarbiga |
| Seeria 351 – vooluga suletav, vasturaud pendelustele | | | |
| F9 – 24V DC | 351U80-58135F91 | 954,50 | Paigaldusplaadiga, vasturauaga |

ELEKTROMEHAANILISED TOOTED: eff-eff paigaldusplaadid

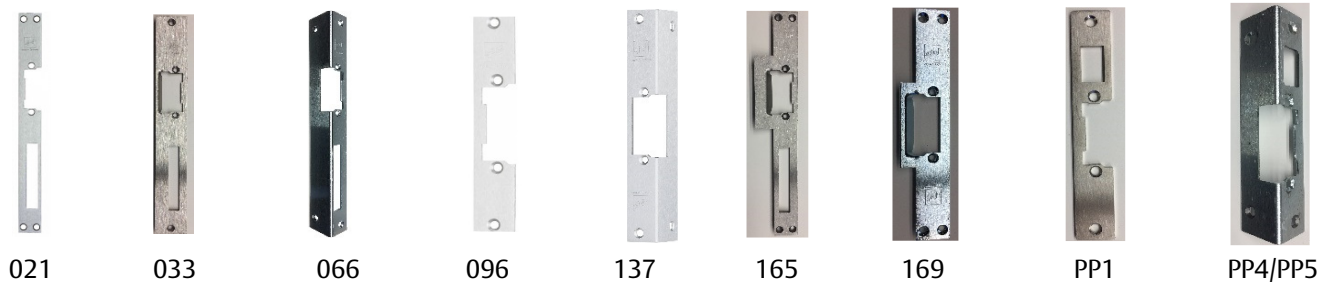

| Toode | Tellimis-number | Hind | Märkused |
|---------------------------------|-----------------|--------------|---|
| eff-eff paigaldusplaadid | | | |
| 021 | -----02140-01 | 11,81 | universaalne, tsingitud, 25x250x3mm |
| 021 | -----02135-01 | 18,11 | universaalne, roostevaba, 25x250x3mm |
| 033 | -----03335-04 | 67,21 | vasak, roostevaba, 34x250x2mm |
| 033 | -----03335-05 | 67,21 | parem, roostevaba, 34x250x2mm |
| 033 | -----03302-04 | 31,93 | vasak, hall, 34x250x2mm |
| 033 | -----03302-05 | 31,93 | parem, hall, 34x250x2mm |
| 066 | -----06635-04 | 37,73 | vasak, roostevaba, 25x32x250x2mm |
| 066 | -----06635-05 | 37,73 | parem, roostevaba, 25x32x250x2mm |
| 066 | -----06640-04 | 13,58 | vasak, tsingitud, 25x32x250x2mm |
| 066 | -----06640-05 | 13,58 | parem, tsingitud, 25x32x250x2mm |
| 096 | -----09635-01 | 15,10 | universaalne, roostevaba, 24x130x3mm |
| 096 | -----09640-01 | 10,57 | universaalne, tsingitud, 24x130x3mm |
| 096 | -----09602-01 | 10,57 | universaalne, hall, 24x130x3mm |
| 120 | -----12035-01 | 15,52 | universaalne, roostevaba, 25x160x3mm |
| 120 | -----12040-01 | 10,42 | universaalne, tsingitud, 25x160x3mm |
| 137 | -----13735-01 | 43,90 | universaalne, roostevaba, 25x32x180x2mm |
| 165 | -----16535-04 | 83,00 | vasak, roostevaba, 44x250x2,5mm |
| 165 | -----16535-05 | 83,00 | parem, roostevaba, 44x250x2,5mm |
| 169 | -----16940-01 | 31,97 | universaalne, tsingitud, 36,4x179,9x2,5mm |
| Teised paigaldusplaadid | | | |
| PP1 | PP1 | 26,15 | universaalne, roostevaba, 25x159x2mm |
| PP4 | PP4 | 37,36 | vasak, roostevaba, 25x32x145x2mm |
| PP5 | PP5 | 37,36 | parem, roostevaba, 25x32x145x2mm |

ELEKTROMEHAANILISED TOOTED: SmartAir StandAlone



Skandinaavia avaga



Skandinaavia avaga, PIN-koodiga



Eurosüdamiku avaga



Eurosüdamiku avaga, PIN-koodiga

| Toode | Tellimis-number | Hind | Märkused |
|--|-----------------|--------|---|
| SmartAir - skandinaavia lukukorpusele | | | |
| SmartAir Standalone | SNAB52SL8V058VI | 411,24 | Sees väändenupp, väljas südamikuava, L kujulise lingiga, roostevaba, sisetingimustesse |
| SmartAir Standalone | SNAB52SL8V058SI | 411,24 | Sees väändenupp, väljas südamikuava, U kujulise lingiga, roostevaba, sisetingimustesse |
| SmartAir Standalone | SNAB52XL8V058VI | 441,38 | Sees väändenupp, väljas südamikuava, L kujulise lingiga, roostevaba, välitingimustesse |
| SmartAir Standalone | SNAB52XL8V058SI | 441,38 | Sees väändenupp, väljas südamikuava, U kujulise lingiga, roostevaba, välitingimustesse |
| SmartAir Standalone | SNAB56SL8V058VI | 560,68 | Sees väändenupp, väljas südamikuava, L kujulise lingiga, roostevaba, PIN-koodiga, sisetingimustesse |
| SmartAir Standalone | SNAB56SL8V058SI | 560,68 | Sees väändenupp, väljas südamikuava, U kujulise lingiga, roostevaba, PIN-koodiga, sisetingimustesse |
| SmartAir Standalone | SNAB56XL8V058VI | 590,83 | Sees väändenupp, väljas südamikuava, L kujulise lingiga, roostevaba, PIN-koodiga, välitingimustesse |
| SmartAir Standalone | SNAB56XL8V058SI | 590,83 | Sees väändenupp, väljas südamikuava, U kujulise lingiga, roostevaba, PIN-koodiga, välitingimustesse |
| SmartAir - eurokorpusele 72mm | | | |
| SmartAir Standalone | SNAB12SL3V728VI | 411,24 | Kahepoolse südamikuavaga, L kujulise lingiga, roostevaba, sisetingimustesse |
| SmartAir Standalone | SNAB12SL3V728SI | 411,24 | Kahepoolse südamikuavaga, U kujulise lingiga, roostevaba, sisetingimustesse |
| SmartAir Standalone | SNAB12XL3V728VI | 441,38 | Kahepoolse südamikuavaga, L kujulise lingiga, roostevaba, välitingimustesse |
| SmartAir Standalone | SNAB12XL3V728SI | 441,38 | Kahepoolse südamikuavaga, U kujulise lingiga, roostevaba, välitingimustesse |
| SmartAir Standalone | SNAB16SL3V728VI | 560,68 | Kahepoolse südamikuavaga, L kujulise lingiga, roostevaba, PIN-koodiga, sisetingimustesse |
| SmartAir Standalone | SNAB16SL3V728SI | 560,68 | Kahepoolse südamikuavaga, U kujulise lingiga, roostevaba, PIN-koodiga, sisetingimustesse |
| SmartAir Standalone | SNAB16XL3V728VI | 590,83 | Kahepoolse südamikuavaga, L kujulise lingiga, roostevaba, PIN-koodiga, välitingimustesse |
| SmartAir Standalone | SNAB16XL3V728SI | 590,83 | Kahepoolse südamikuavaga, U kujulise lingiga, roostevaba, PIN-koodiga, välitingimustesse |
| Lisad | | | |
| Programmeerimiskaart | SNACLICSTA | 26,15 | Kasutajakaartide lisamiseks ja eemaldamiseks (punane) |
| Programmeerimiskaart (Shadow) | SNACLICSTASDW | 56,04 | Dublikaatkaartide programmeerimiseks (võimaldab üksiku kaardi kustutada süsteemist, oranž) |
| Halduskomplekt: Standard | SNACKITSTA | 224,15 | Komplekt: standard programmeerimiskaart, 24tk kasutajakaarti ja hädaabitoide |
| Halduskomplekt: Shadow | SNACKITSTASDW | 254,46 | Komplekt: shadow programmeerimiskaart, 24tk kasutajakaarti ja hädaabitoide |
| Lingikara | STCCSPINKIT3038 | 34,46 | Läbimõõt 8mm, uksele paksusega 30-38mm |
| Lingikara | STCCSPINKIT3844 | 34,46 | Läbimõõt 8mm, uksele paksusega 38-44mm |
| Lingikara | STCCSPINKIT4450 | 34,46 | Läbimõõt 8mm, uksele paksusega 44-50mm |
| Lingikara | STCCSPINKIT5056 | 34,46 | Läbimõõt 8mm, uksele paksusega 50-56mm |
| Lingikara | STCCSPINKIT5662 | 34,46 | Läbimõõt 8mm, uksele paksusega 56-62mm |
| Lingikara | STCCSPINKIT6268 | 34,46 | Läbimõõt 8mm, uksele paksusega 62-68mm |
| Lingikara | STCCSPINKIT6874 | 34,46 | Läbimõõt 8mm, uksele paksusega 68-74mm |
| Lingikara | STCCSPINKIT7480 | 34,46 | Läbimõõt 8mm, uksele paksusega 74-80mm |
| Lingikara | STCCSPINKIT8086 | 34,46 | Läbimõõt 8mm, uksele paksusega 80-86mm |
| Kasutajakaart | STCTARS2N | 3,12 | Kaart, Mifare 1K, valge |
| Tag | S556595001 | 6,92 | Tag, Mifare 1K, ASSA logoga, must |

ELEKTROMEHAANILISED TOOTED: APERIO



E100



E100 Kaart+PIN



C100



L - link ja U - link

| Toode | Tellimis-number | Hind | Märkused |
|--|-----------------|---------------|--|
| APERIO - Skandinaavia lukukorpusele | | | |
| E100 | 5002-198B88112- | 493,20 | Sees väändenupp, väljas südamikuava, L-kujulise lingiga, sisetingimustesse. Uksele 43-52 mm, spindel 8 mm, roostevaba |
| E100 | 5002-198B88212- | 493,20 | Sees väändenupp, väljas südamikuava, U-kujulise lingiga, sisetingimustesse. Uksele 43-52 mm, spindel 8 mm, roostevaba |
| E100 IP54 | 5002-B98B88112- | 536,40 | Sees väändenupp, väljas südamikuava, L-kujulise lingiga, välistingimustesse (IP54). Uksele 43-52mm, spindel 8 mm, roostevaba |
| E100 IP54 | 5002-B98B88212- | 536,40 | Sees väändenupp, väljas südamikuava, U-kujulise lingiga, välistingimustesse (IP54). Uksele 43-52mm, spindel 8 mm, roostevaba |
| E100 kaart+PIN | 5002-398B88112- | 556,80 | Sees väändenupp, väljas südamikuava, L-kujulise lingiga, sisetingimustesse. Uksele 43-52 mm, spindel 8 mm, roostevaba |
| E100 kaart+PIN | 5002-398B88212- | 556,80 | Sees väändenupp, väljas südamikuava, U-kujulise lingiga, sisetingimustesse. Uksele 43-52 mm, spindel 8 mm, roostevaba |
| E100 kaart+PIN IP54 | 5002-D98B88112- | 583,20 | Sees väändenupp, väljas südamikuava, L-kujulise lingiga, välistingimustesse (IP54). Uksele 43-52mm, spindel 8 mm, roostevaba |
| E100 kaart+PIN IP54 | 5002-D98B88212- | 583,20 | Sees väändenupp, väljas südamikuava, U-kujulise lingiga, välistingimustesse (IP54). Uksele 43-52mm, spindel 8 mm, roostevaba |
| C100 SCAN | 50720190---2--- | 438,00 | Skandinaavialuku südamik RFID lugejaga. |



E100



E100 kaart+PIN



C100



L - link ja U - link

| Toode | Tellimis-number | Hind | Märkused |
|------------------------------------|-----------------|---------------|---|
| APERIO - EURO lukukorpusele | | | |
| E100 | 5001-198B10112- | 466,80 | Sees ja väljas südamikuava, L-kujulise lingiga, sisetingimustesse. Uksele 50-60 mm, spindel 8 mm, kaugus 72 mm, roostevaba |
| E100 | 5001-198B10212- | 466,80 | Sees ja väljas südamikuava, U-kujulise lingiga, sisetingimustesse. Uksele 50-60 mm, spindel 8 mm, kaugus 72 mm, roostevaba |
| E100 IP54 | 5001-B98B10112- | 508,80 | Sees ja väljas südamikuava, L-kujulise lingiga, välistingimustesse (IP54). Uksele 50-60 mm, spindel 8 mm, kaugus 72mm, roostevaba |
| E100 IP54 | 5001-B98B10212- | 508,80 | Sees ja väljas südamikuava, U-kujulise lingiga, välistingimustesse (IP54). Uksele 50-60 mm, spindel 8 mm, kaugus 72mm, roostevaba |
| E100 kaart+PIN | 5001-398B10112- | 530,40 | Sees ja väljas südamikuava, L-kujulise lingiga, sisetingimustesse. Uksele 50-60 mm, spindel 8 mm, kaugus 72 mm, roostevaba |
| E100 kaart+PIN | 5001-398B10212- | 530,40 | Sees ja väljas südamikuava, U-kujulise lingiga, sisetingimustesse. Uksele 50-60 mm, spindel 8 mm, kaugus 72 mm, roostevaba |
| E100 kaart+PIN IP54 | 5001-D98B10112- | 555,60 | Sees ja väljas südamikuava, U-kujulise lingiga, välistingimustesse (IP54). Uksele 50-60 mm, spindel 8 mm, kaugus 72mm, roostevaba |
| E100 kaart+PIN IP54 | 5001-D98B10212- | 555,60 | Sees ja väljas südamikuava, U-kujulise lingiga, välistingimustesse (IP54). Uksele 50-60 mm, spindel 8 mm, kaugus 72mm, roostevaba |
| C100 | 50320190-000--- | 506,40 | Eurosüdamik, ühel pool RFID lugeja ja teisel pool väändenupp. Kaugused 30 mm ja 30 mm. |

ELEKTROMEHAANILISED TOOTED: APERIO



H100



KS100



C100 SERVER RACK

| Toode | Tellimis-number | Hind | Märkused |
|---------------------------|-----------------|---------------|--|
| Muud APERIO tooted | | | |
| H100 SCAN vasak | H100A8L-SC | 408,00 | L- kujulise lingiga, sisetingimustesse, uksele 40-80mm, spindliga 8 mm, matt kroom |
| H100 SCAN parem | H100A8R-SC | 408,00 | L- kujulise lingiga, sisetingimustesse, uksele 40-80mm, spindliga 8 mm, matt kroom |
| H100 BLE SCAN vasak | H100B8L-SC | 420,00 | L- kujulise lingiga, sisetingimustesse, uksele 40-80mm, spindliga 8 mm, matt kroom |
| H100 BLE SCAN parem | H100B8R-SC | 420,00 | L- kujulise lingiga, sisetingimustesse, uksele 40-80mm, spindliga 8 mm, matt kroom |
| H100 EU vasak | H100A8L-EU | 408,00 | L- kujulise lingiga, sisetingimustesse, uksele 40-80mm, spindliga 8 mm, matt kroom |
| H100 EU parem | H100A8R-EU | 408,00 | L- kujulise lingiga, sisetingimustesse, uksele 40-80mm, spindliga 8 mm, matt kroom |
| H100 BLE EU vasak | H100B8L-EU | 420,00 | L- kujulise lingiga, sisetingimustesse, uksele 40-80mm, spindliga 8 mm, matt kroom |
| H100 BLE EU parem | H100B8R-EU | 420,00 | L- kujulise lingiga, sisetingimustesse, uksele 40-80mm, spindliga 8 mm, matt kroom |
| KS100 | KS100-S-IPS-BBC | 801,60 | Serveri rackikapi elektriline lukk koos RFID lugejaga. |
| C100 SERVER RACK L | 5072019040-0--- | 482,40 | Serveri rackikapi südamik RFID lugejaga, vasak, pikkus 30 mm |
| C100 SERVER RACK R | 5072019030-0--- | 482,40 | Serveri rackikapi südamik RFID lugejaga, parem, pikkus 30mm |

Aperio vajab töötamiseks läbipääsusüsteemi (näiteks ASSA ABLOY Incedo)



Hub



Väline antenn



USB RADIO dongle

| Toode | Tellimis-number | Hind | Märkused |
|---|-----------------|---------------|--|
| APERIO HUBid kuni 25 m ulatusega | | | |
| AH20 Wiegand 1-1 | 500-----60-00 | 183,60 | Wiegand vastuvõtja, sobilik ühe ukse juhtmevabaks ühendamiseks Wiegand formaadis |
| AH20 Wiegand Advanced | 500-----35-00 | 222,00 | Wiegand advanced vastuvõtja, sobilik ühe ukse juhtmevabaks ühendamiseks Wiegand formaadis. Täiendavate funktsioonidega nagu ukse asendiandur sisend jne. |
| AH30 RS485 | 500-----40-00 | 183,60 | RS485 ühendusega kuni 16 APERIO luku vastuvõtja. |
| AH40 IP | 500-----80-00 | 304,80 | IP vastuvõtja kuni 64 Aperio lukku. |
| Väline antenn | 500ZB-EXTANT-00 | 60,00 | AH vastuvõtjate väline antenn |
| USB RADIO dongle | 500ZB-RD-USB-00 | 475,20 | APERIO programmeerimise USB-seade, mis mõeldud Hubide juhtmevabaks seadistamiseks. |

ELEKTROMEHAANILISED TOOTED: Kapilukud



| Toode | Tellimis-number | Hind | Märkused |
|-----------------------------|-----------------|---------------|---|
| ASSA ABLOY kapilukud | | | |
| PIN VT LÜHIKE | 493310000000 | 144,00 | Komplektis 3 AAA patareid, kinnituskruvid ja kleebitav juhend, komplekti ei kuulu keel, uksele paksusega 1-15mm, vertikaalne |
| PIN RH LÜHIKE | 493320000000 | 144,00 | Komplektis 3 AAA patareid, kinnituskruvid ja kleebitav juhend, komplekti ei kuulu keel, uksele paksusega 1-15mm, parem horisontaalne |
| PIN LH LÜHIKE | 493330000000 | 144,00 | Komplektis 3 AAA patareid, kinnituskruvid ja kleebitav juhend, komplekti ei kuulu keel, uksele paksusega 1-15mm, vasak horisontaalne |
| PIN VT PIKK | 493311000000 | 144,00 | Komplektis 3 AAA patareid, kinnituskruvid ja kleebitav juhend, komplekti ei kuulu keel, uksele paksusega 15-23mm, vertikaalne |
| PIN RH PIKK | 493321000000 | 144,00 | Komplektis 3 AAA patareid, kinnituskruvid ja kleebitav juhend, komplekti ei kuulu keel, uksele paksusega 15-23mm, parem horisontaalne |
| PIN LH PIKK | 493331000000 | 144,00 | Komplektis 3 AAA patareid, kinnituskruvid ja kleebitav juhend, komplekti ei kuulu keel, uksele paksusega 15-23mm, vasak horisontaalne |
| SENSE VT LÜHIKE | 493340000000 | 164,40 | Komplektis 3 AAA patareid, kinnituskruvid, kaart (2tk) ja kleebitav juhend, komplekti ei kuulu keel, uksele paksusega 1-15mm |
| SENSE VT PIKK | 493341000000 | 164,40 | Komplektis 3 AAA patareid, kinnituskruvid, kaart (2tk) ja kleebitav juhend, komplekti ei kuulu keel, uksele paksusega 15-23mm |
| Lisad | | | |
| Kummitihend | 493390000000 | 8,40 | Kasutamiseks niiskes keskkonnas |
| Programmeerimise kmpl. | 493391000000 | 42,00 | Programmeerimiskaartide komplekt SENSE kapilukule |
| Kasutajakaart | STCTARS2N | 3,12 | Kaart, Mifare 1K, valge <i>J-grupp</i> |
| Tag | S556595001 | 6,92 | Tag, Mifare 1K, ASSA logoga, must <i>J-grupp</i> |
| CATCH 05 | 390041100057 | 3,50 | Sirge keel 05 |
| CATCH 76 | 490880100057 | 3,82 | Nurgaga keel 76 |

Keele valimine:

DT – ukselehe paksus

LD – keelekara paksus

X – raami sügavus

Amin – Minimaalne keele pikkus

Amax – Maksimaalne keele pikkus

$B = DT + X - LD$

Kui B on 0 või alla ühe, siis kasutada sirget keelt.

Kui suurem kui 1, siis kasutada nurgaga keelt

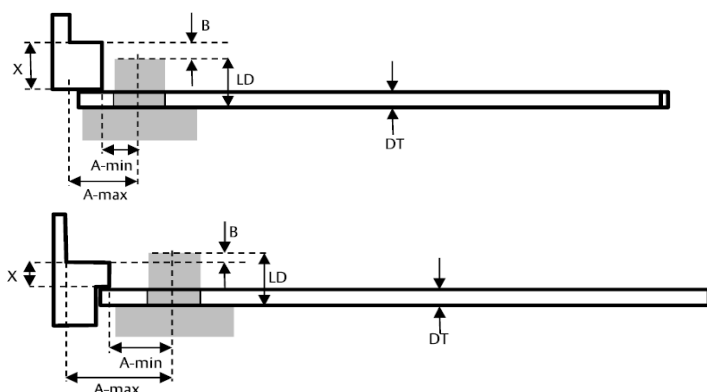

Keelte joonised

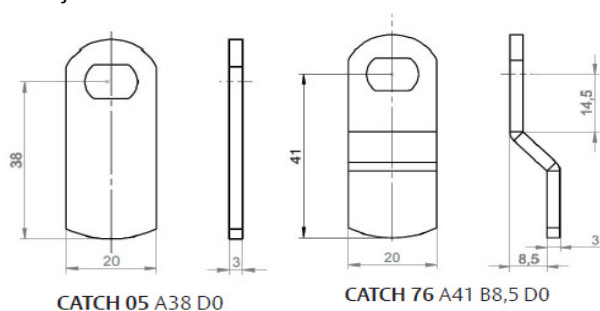

Yale Doorman



Hall

Must

| Toode | Tellimis-number | Hind | Märkused |
|---|-----------------|---------------|---|
| Yale Doorman - Skandinaavia versioon | | | |
| Yale Doorman komplekt V2N | 706778100300 | 489,00 | Komplekti kuulub: turvalukuraam, lingiga katted, vasturaud 1487-2*, 3 tag/kiipi, värv hall |
| Yale Doorman komplekt V2N | 706630100064 | 489,00 | Komplekti kuulub: turvalukuraam, lingiga katted, vasturaud 1487-2*, 3 tag/kiipi, värv must |

*Teistsuguseid vasturaudu saab eraldi juurde osta, vt. lk 11

| Toode | Tellimis-number | Hind | Märkused |
|--------------------------------------|-----------------|---------------|--|
| Yale Doorman - Soome versioon | | | |
| Yale Doorman komplekt V2N | YL102_100000 | 489,00 | Komplekti kuulub**: lukuraam BL907 (sobib ABLOY 4190, LC100, LC102, LC190 süvisesse), lingiga katted, 3 tag/kiipi, 2 esiplaati, värv hall |

**Komplekt ei sisalda vasturauda



Kaugavamispuult

Tag/kiip

Tag/kiip V2N

Yale Doorman adapter

Katteplaat

| Toode | Tellimis-number | Hind | Märkused |
|---------------------------|-----------------|---------------|--|
| Yale Doorman lisad | | | |
| Tag/kiip | 364675100000 | 39,48 | Lisakiip, töötab V2N ja vanemate versioonidega |
| Tag/kiip V2N | 706673110097 | 38,11 | Lisakiip, Doorman V2N-ile, kollane, ei tööta vanemate versioonidega |
| Tag/kiip V2N | 706673110086 | 38,11 | Lisakiip, Doorman V2N-ile, lilla, ei tööta vanemate versioonidega |
| Tag/kiip V2N | 706673110084 | 38,11 | Lisakiip, Doorman V2N-ile, must, ei tööta vanemate versioonidega |
| Katteplaat | 364931110031 | 56,40 | Katteplaat, roostevaba, 62x305mm, skandinaavia versioonile |
| Lukukorpus | 363711100057 | 205,16 | Lukukorpus Yale Doorman skandinaavia versioonile |
| Adapter Soome versioonile | YL111_000000 | 71,62 | Sisemise kara ülemineku seade, sobib lukuraamile BL907, nihutab sisemist lukukatet 6mm, komplektis adapter ja paigaldusplaat |



Lukumoodul ja kontrollkeskus



Lukumoodul

| Toode | Tellimis-number | Hind | Märkused |
|---------------------------------|----------------------|---------------|---|
| Mobiilse juhtimise lisad | | | |
| Lukumoodul ja kontrollkeskus | 60-HUB-EUUK-SR-LM | 286,42 | Komplektis kontrollkeskus(HUB) ja lukumoodul Yale Doormani mobiilseks juhtimiseks, kaugus lukust kuni 30m |
| Lukumoodul | 60-A100-00LM-SR-5011 | 74,47 | Lukumoodul Yale Doormani mobiilseks juhtimiseks (eeldab HUB-i olemasolu) |

ELEKTROMEHAANILISED TOOTED: Yale Doorman kolmepunktilukk

Kolmepunktiluku komplekt



Hall kate



Must kate

| Toode | Tellimis-number | Hind | Märkused |
|--|-----------------|---------------|--|
| Yale Doorman 3-punkti lukule - katted | | | |
| Yale Doorman V2N hall | 706631100300A | 391,20 | Komplekti kuulub: lingiga katted, vasturaud 1487-2*, 3 tag/kiipi (lilla, kollane, must), värv hall |
| Yale Doorman V2N must | 706631100064A | 391,20 | Komplekti kuulub: lingiga katted, vasturaud 1487-2*, 3 tag/kiipi (lilla, kollane, must), värv must |

*Teistsuguseid vasturaudu saab eraldi juurde osta, vt. lk 11

| Toode | Tellimis-number | Hind | Märkused |
|--|-----------------|---------------|---|
| Yale Doorman 3-punkti lukule - korpus | | | |
| Doorman MPL H9 RH | M6000 002 1702 | 163,20 | Kolmepunktilukuraam, L=1700mm, parem käsi |
| Doorman MPL H9 LH | M6000 002 1701 | 163,20 | Kolmepunktilukuraam, L=1700mm, vasak käsi |
| Vasturaud 4950 | 4950 | 11,42 | Vasturaud ülemisele ja alumisele lukustuskeelele. G grupi toode! |

Yale Doorman Propack L3

Harjatud teras



Kroomitud



Must

| Toode | Tellimis-number | Hind | Märkused |
|--|-----------------|---------------|---|
| Yale Doorman L3 - Skandinaavia versioon | | | |
| Yale Doorman Propack L3 | 706795100004 | 703,20 | Komplekti kuulub*: turvalukuraam, puurimiskaitse, lingiga katted, 3 tag/kiipi, 1 kaart, patareid 4xAA, integreeritud uksekell ja Yale Connect Wi-Fi Bridge, pinnakate harjatud teras |
| Yale Doorman Propack L3 | 706795100011 | 703,20 | Komplekti kuulub*: turvalukuraam, puurimiskaitse, lingiga katted, 3 tag/kiipi, 1 kaart, patareid 4xAA, integreeritud uksekell ja Yale Connect Wi-Fi Bridge, pinnakate kroomitud |
| Yale Doorman Propack L3 | 706795100064 | 703,20 | Komplekti kuulub*: turvalukuraam, puurimiskaitse, lingiga katted, 3 tag/kiipi, 1 kaart, patareid 4xAA, integreeritud uksekell ja Yale Connect Wi-Fi Bridge, pinnakate must |

*Komplekti ei sisalda vasturauda. Soovitatav vasturaud 1487-2 või 1487-5, vt. lk 11



Tag/kiip

| Toode | Tellimis-number | Hind | Märkused |
|------------------------------|-----------------|--------------|---|
| Yale Doorman L3 lisad | | | |
| Tag/kiip L3 | 706781110084 | 43,25 | Lisakiip/tag Yale Doorman L3-le, krüpteeritud Mifare Desfire, must, ei tööta vanemate versioonidega |

Yale Linus



Must



Hall



| Toode | Tellimis-number | Hind | Märkused |
|------------------------------|-----------------|---------------|---|
| Yale Linus komplektid | | | |
| Yale Linus Skandinaavia | tulemas | - | Skandinaavia lukuraamile, värvus must, 58x150x58mm, 4xAA patareid, Yale Connect Wi-Fi Bridge , ukseandur |
| Yale Linus Skandinaavia | tulemas | - | Skandinaavia lukuraamile, värvus hõbedane, 58x150x58mm, 4xAA patareid, Yale Connect Wi-Fi Bridge , ukseandur |
| Yale Linus Euro | 05/101200/MB | 274,27 | Euro lukuraamile, värvus must, 58x150x58mm, 4xAA patareid, ukseandur |
| Yale Linus Euro | 05/101200/SI | 274,27 | Euro lukuraamile, värvus hõbedane, 58x150x58mm, 4xAA patareid, ukseandur |

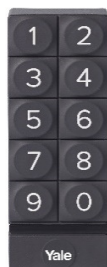

Yale Smart sõrmistik



Yale Connect Wi-Fi Bridge



Yale Linus reguleeritav südamik

| Toode | Tellimis-number | Hind | Märkused |
|---------------------------|-----------------|--------------|--|
| Tarvikud | | | |
| Yale Smart sõrmistik | 05/301000/BL | 76,79 | Juhtmevaba sõrmistik, IP55, värvus must, 25x75x23mm, 2xAAA patareid, kinnituskleebis ja -kruvid komplektis |
| Yale Connect Wi-Fi Bridge | 05/401C00/WH | 87,77 | Yale Connect 2,4GHz Wi-Fi Bridge, 60x60x60mm. Kaugus lukust max 9m, soovitatav 4,5m |
| Yale Linus südamik | 05/501000/SN | 43,88 | Reguleeritava pikkusega eurosüdamik (välimine 30-60mm, sisemine 30-65mm) Yale Linus Euro versioonile, 2 hädaabivõtit |

Yale Smart Living



SR-3200 alarmsüsteem



Sõrmistik



PIR andur



PIR kaamera



Ukse/akna andur

| Toode | Tellimis-number | Hind | Märkused |
|--------------------------------|----------------------|---------------|---|
| YSL 3200 valve komplekt | | | |
| YSL SR-3200 signaalsüsteem | 60-3200-EU0I-SR-5011 | 545,56 | Komplekt sisaldab HUB-i, sõrmistikku, liikumisandurit, liikumisandurit kaameraga, 2 ukse/akna andurit |
| YSL Sõrmistik | 60-A100-00KP-SR-5011 | 48,14 | Alarmsüsteemi sisse / välja lülitamiseks, siseruumidesse, patareitoitega |
| YSL PIR andur | 60-A100-0PIR-SR-5011 | 69,42 | Liikumisandur Yale Smart Home alarmsüsteemile, siseruumidesse, patareitoitega |
| YSL PIR kaamera | 60-A300-00PC-SR-5011 | 188,50 | Aktiveerib alarmi ja teeb pildi kui avastab liikumise. Pilte saab vaadata mobiiliäpi kaudu. Siseruumidess, patareitoitega |
| YSL Ukse/akna andur | 60-A100-00DC-SR-5011 | 40,92 | Aktiveerib alarmi kui uks või aken avatakse, siseruumidesse, patareitoitega |

PIR - passiivne infrapunaandur



Pult Suitsuandur Int. siren Pistikupesa PIR kaamera Room sensor Ext. PIR andur Pet PIR Sisekaamera Pan & Tilt

| Toode | Tellimis-number | Hind | Märkused |
|--------------------------------|----------------------|---------------|--|
| Lisavarustus | | | |
| YSL Kaugjuhtimispult | 60-A100-00KF-SR-5011 | 44,60 | Kasutatakse Yale Smart Home alarmsüsteemi sisse / välja lülitamiseks, patareitoitega |
| YSL Suitsuandur | 60-A100-00SD-SR-5011 | 83,60 | Aktiveerib alarmi kui tuvastab suitsu. Helisignaali tugevus 85 dB, patareitoitega |
| YSL Internal siren | 60-A100-00SR-SR-5011 | 122,75 | Lisasiren siseruumidesse, helisignaali tugevus 104 dB, patareitoitega |
| YSL External siren | 60-A100-0BXG-SR-5011 | 110,48 | Sireen välitingimustesse, helisignaali tugevus 104 dB, patareitoitega |
| YSL Pistikupesa | 60-A300-EUPS-SR-5011 | 82,25 | Kaugjuhitav pistikupesa mida on võimalik juhtida mobiiliäpi kaudu |
| YSL PIR kaamera | 60-A300-0PVC-SR-5011 | 245,51 | Liikumisandur videokaameraga, patareitoitega |
| YSL Room sensor | 60-A300-00RS-SR-5011 | 147,31 | Mõõdab ruumi temperatuuri ja niiskuspotsenti, sisetimingustesse, patareitoitega. Andmeid on võimalik vaadata ka mobiiliäpi kaudu |
| YSL PIR andur välitingimustess | 60-A100-0EIR-SR-5011 | 177,30 | Sobilik välitingimustesse, patareitoitega |
| YSL Pet PIR andur | 60-A100-PPIR-SR-5011 | 70,93 | Lemmiklooma kindel liikumisandur. Kuni 25 kg kaaluvate loomade liikumine ei aktiveeri alarmi, patareitoitega |
| YSL IP sisekaamera | SV-DFFX-B_EU | 100,33 | Wi-Fi Full HD sisekaamera, töötab toitevõrgus, must |
| YSL IP pöörsisekaamera | SV-DPEFX-B_EU | 119,08 | Wi-Fi 360° pöörsisekaamera, töötab toitevõrgus, must |



SV-4C-2ABFX

SV-4C-2DB4MX

SV-8C-4ABFX

| Toode | Tellimis-number | Hind | Märkused |
|------------------------|-----------------|---------------|---|
| CCTV komplektid | | | |
| HD1080 CCTV KOMPLEKT | SV-4C-2ABFX | 381,89 | Komplekt sisaldab: DVR salvestusseade 1TB kõvakettaga, 2x HD1080 BNC kaamerat, 2x 18m BNC kaablit |
| HD1080 CCTV KOMPLEKT | SV-4C-2DB4MX | 654,67 | Komplekt sisaldab: DVR salvestusseade 1TB kõvakettaga, 2x 4MP WiFi kaamerat |
| HD1080 CCTV KOMPLEKT | SV-8C-4ABFX | 590,58 | Komplekt sisaldab: DVR salvestusseade 2TB kõvakettaga, 4x HD1080 BNC kaamerat, 4x 18m BNC kaablit |



Juhtmega kaamera

Kaabel

WiFi kaamera

Kuppelkaamera

Kõik ühes kaamera (valge või must)

IP kaamera

| Toode | Tellimis-number | Hind | Märkused |
|-------------------------|-----------------|---------------|--|
| Lisad | | | |
| HD1080 Juhtmega kaamera | SV-ABFX-B | 68,20 | HD1080p kaamera koos 18m BNC kaabliga |
| Kaabel 18m | SV-BNC18 | 17,99 | 18m BNC kaabel |
| Kaabel 30m | SV-BNC30 | 33,20 | 30m BNC kaabel |
| WiFi Kaamera 4M | SV-DB4MX-B | 189,86 | 4MP Wifi kaamera |
| Kuppelkaamera HD1080 | SV-ADFX-W | 82,61 | Kuppelkaamera 4MP |
| IP kaamerad | | | |
| Kõik ühes kaamera | SV-DAFX-W_EU | 182,76 | Smart Home kõik ühes kaamera: 1080p, liikumisandur, valgusti(160lum), alarm (110db). Väritingimustesse - IP65, valge |
| Kõik ühes kaamera | SV-DAFX-B_EU | 182,76 | Smart Home kõik ühes kaamera: 1080p, liikumisandur, valgusti(160lum), alarm (110db). Välingtonimustesse - IP65, must |
| IP kaamera 720p | SV-DF7I-W_EU | 79,14 | Smart Home IP kaamera 720p. Sisetingimustesse |
| IP kaamera 1080p | SV-DFFI-W_EU | 93,43 | Smart Home IP kaamera 1080p. Sisetingimustesse |

Täpsema info saamiseks toodete kohta küsige tootelehti!

Traka 21 - lihtne ja mugav elektrooniline võtmehaldus



| Toode | Tellimis-number | Hind | Märkused |
|---|-----------------|-----------------|--|
| Traka 21 Plug& Play võtmehaldussüsteem | | | |
| Traka 21 komplekt | FF-7-0368 | 1 936,62 | Komplekt sisaldab: elektrooniline võtmekapp, iFob (21tk), turvarõngas (21tk), mehaaniline avamisvõti (2tk), kinnituskohtade kattekorgid (4tk) ja toitejuhe |
| Lisatarvikud | | | |
| Traka 21 turvarõngad x25 | FF-7-0393 | 111,00 | Turvarõngas võtmete kinnitamiseks iFobi külge |
| Traka 21 iFobs x5 | FF-7-0394 | 111,00 | Lisa iFobid |
| Traka 21 lisaaku | 12V1,2AHACCU | 58,12 | Lisaaku kaitseks elektrikatkestuste vastu |

ELEKTROMEHAANILISED TOOTED: magnetid



| Toode | Tellimis-number | Hind | Märkused |
|---------------------------|----------------------|---------------|-------------|
| Magnetid | | | |
| 270 kg, 12/24V | 45-US06-V000-00-6011 | 85,24 | Pinnapealne |
| 540 kg, 12/24V | 45-US12-V000-00-6011 | 163,00 | Pinnapealne |
| Paigaldusplaadid | | | |
| L-nurgik 270 kg magnetile | 45-B006-LN00-00-6080 | 19,37 | |
| Z-nurgik 270 kg magnetile | 45-B006-LZ00-00-6080 | 34,60 | |
| L-nurgik 540 kg magnetile | 45-B012-LN00-00-6080 | 46,37 | |
| Z-nurgik 540 kg magnetile | 45-B012-LZ00-00-6080 | 65,72 | |



| Toode | Tellimis-number | Hind | Märkused |
|---------------------------|-----------------|---------------|---|
| Värvamagnet | | | |
| 500 kg, 12/24V DC | MAGG1200SM----- | 480,73 | Niiskuskindel IP56, hoidejõud 5400N, roostevaba |
| L-kujuline paigaldusplaat | MAGAC-L-AL1500- | 88,98 | |



Seinapealne



Seinapealne, plastikkattega



Pörandakinnitusega



Vastusplaat



Vastusplaat, isereguleeritav



| Toode | Tellimis-number | Hind | Märkused |
|--------------------------------------|-----------------|---------------|---------------------------------|
| Lahtihoidemagnetid | | | |
| Seinapealne, 24V DC | 830-8A-----F90 | 195,76 | Hoidejõud 800N |
| Seinapealne, 24V DC | 830-8IS-----F90 | 285,60 | Hoidejõud 800N (plastikkattega) |
| Seinapealne, lülitiga, 24V DC | 830-8ISU----F90 | 286,44 | Hoidejõud 800N (plastikkattega) |
| Pörandakinnitusega, 24V DC | 830-8BWK----F90 | 273,67 | Hoidejõud 800N |
| Pörandakinnitusega, lülitiga, 24V DC | 830-8BWKU---F90 | 282,19 | Hoidejõud 800N |
| Vastusplaat | 830--H1-----00 | 47,47 | |
| Vastusplaat, isereguleeruv | 830--H2-----00 | 91,92 | |

LUKURAAMID: Nemef lukuraamid

9600-seeria 9640-seeria 9650-seeria 9680-seeria 9690-seeria 1769-seeria 1730-seeria

| Toode | Tellimis-number | Hind | Märkused |
|---------------------------------|-----------------|--------------|---|
| Kitsasprofiil lukuraamid | | | |
| 9602/08 | NF9960208301 | 39,68 | 92mm, backset 30mm, 9mm kara, El-ustele |
| 9603/08 | NF9960308301 | 39,68 | 92mm, backset 35mm, 9mm kara, El-ustele |
| 9604/08 | NF9960408301 | 39,68 | 92mm, backset 40mm, 9mm kara, El-ustele |
| 9601/07 | NF9960107001 | 39,68 | 92mm, backset 25mm, 8mm kara, esiplaat 24x245mm |
| 9602/07 | NF9960207001 | 39,68 | 92mm, backset 30mm, 8mm kara, esiplaat 24x245mm |
| 9603/07 | NF9960307001 | 39,68 | 92mm, backset 35mm, 8mm kara, esiplaat 24x245mm |
| 9604/07 | NF9960407001 | 39,68 | 92mm, backset 40mm, 8mm kara, esiplaat 24x245mm |
| 9605/07 | NF9960507001 | 39,68 | 92mm, backset 45mm, 8mm kara, esiplaat 24x245mm |
| 9642/07 | NF9964207000 | 22,49 | Lisalukk, backset 30mm, esiplaat 24x150mm |
| 9643/07 | NF9964307000 | 22,49 | Lisalukk, backset 35mm, esiplaat 24x150mm |
| 9652/07 | NF9965207000 | 25,14 | Lisalukk, backset 30mm, esiplaat 24x245mm |
| 9653/07 | NF9965307000 | 25,14 | Lisalukk, backset 35mm, esiplaat 24x245mm |
| 9682/07 | NF9968207000 | 60,85 | Rull-lukk, backset 30mm, esiplaat 24x245mm |
| 9683/07 | NF9968307000 | 60,85 | Rull-lukk, backset 35mm, esiplaat 24x245mm |
| 9692/07 | NF9969207000 | 55,56 | Konkslukk, backset 30mm, esiplaat 24x245mm |
| 9693/07 | NF9969307000 | 55,56 | Konkslukk, backset 35mm, esiplaat 24x245mm |
| Sileuste lukuraamid | | | |
| 1769/02 | NF9176902002 | 19,06 | 72mm, backset 65mm, parem, 9mm kara, El-ustele, esiplaat 24x235mm |
| 1769/02 | NF9176902001 | 19,06 | 72mm, backset 65mm, vasak, 9mm kara, El-ustele, esiplaat 24x235 |
| 1739/03 | NF9173903005 | 14,47 | 72mm, backset 65mm, universaalne, 9mm kara, esiplaat 24x235 |



P9600/17 P1205H/17 P636/17/T P1769/66

| Toode | Tellimis-number | Hind | Märkused |
|------------------------------|-----------------|--------------|-------------------------------------|
| Vasturaud ja tarvikud | | | |
| P9600/17 | NF9960090170 | 7,93 | Vasturaud, 24x195mm, roostevaba |
| P1205H/17 | NF9120590270 | 15,88 | Vasturaud, 24x243mm, roostevaba |
| P636/17/T | NF9063890180 | 5,29 | Vasturaud, 29x109,5mm, roostevaba |
| P1769/66 | NF9176990660 | 6,61 | Vasturaud, 29/46,5x196mm, tsingitud |
| Adapter | NF9176990900 | 1,86 | Adapter üleminekuks 9mm -> 8mm |

Evakuatsioonitooted: Eurosmart



9670-seeria



Eurosmart (3640/1 + 3630/4)



P9600/17



Pinnapealne (3651/01 + 3660/01 + 3646/01 + 3630/4)

| Toode | Tellimisnumber | Hind | Märkused |
|--|-----------------|--------|---|
| Kitsaprofiiluksele - aktiivne pool (ukelehele 350-1300mm) | | | |
| 9673/08 | NF9967308201 | 63,50 | Lukuraam lukustuskeelega, vasak, backset 35mm, 92mm, roostevaba esiplaat 24x245mm, 9mm jagatud kara (tellida eraldi), tuletõkkeuste |
| 9673/08 | NF9967308202 | 63,50 | Lukuraam lukustuskeelega, parem, backset 35mm, 92mm, roostevaba esiplaat 24x245mm, 9mm jagatud kara (tellida eraldi), tuletõkkeuste |
| 3640/1 | NPM162050200000 | 142,19 | Eurosmart mehhanism, mustad plastikust katted, 72mm/92mm, (komplektis 1936 + 1937 + 1939), uksele paksusega 40-63mm |
| 3630/4 | NPAM26000200000 | 40,28 | Alumiiniumist poom, 1200mm |
| 3622 | NF9362290000 | 17,99 | Jagatud kara 9mm, 55/55mm |
| P9600/17 | NF9960090170 | 7,93 | Vasturaud, roostevaba, 24x195mm, universaalne |
| Kitsaprofiiluksele - passiivne pool (pinnapealne) | | | |
| 3651/01 | NPM560010000000 | 229,08 | Eurosmart mehhanism, mustad plastikust katted. Pinnapealne |
| 3660/01 | N0342900000 | 102,68 | Ülemine ja alumine riivistusmehhanism vasturaudadega |
| 3646/01 | NPAM28101100000 | 50,03 | Vertikaalsed vardad, värvus must, max 2,4m |



1901/21



1921/21



1769/46



2919/02



2916/02



1932 vardad



1935 riiv



1769/66



1936



1937



1939

| Toode | Tellimisnumber | Hind | Märkused |
|--|-----------------|--------|---|
| Sileuksele - aktiivne pool (ukelehele 350-1300mm) | | | |
| 1901/21 | NF9190121655 | 39,68 | Lukuraam lukustatava kaldkeelega, universaalne, backset 65mm, 72mm, tsingitud esiplaat 24x235mm, 9mm jagatud kara (tellida eraldi), tuletõkkeuste |
| 1769/46 | NF9176946651 | 45,52 | Lukuraam lukustuskeelega, vasak, backset 65mm, 72mm, tsingitud esiplaat 24x235mm, 9mm jagatud kara (tellida eraldi), tuletõkkeuste |
| 1769/46 | NF9176946652 | 45,52 | Lukuraam lukustuskeelega, parem, backset 65mm, 72mm, tsingitud esiplaat 24x235mm, 9mm jagatud kara (tellida eraldi), tuletõkkeuste |
| 3640/1 | NPM162050200000 | 142,19 | Eurosmart mehhanism, mustad plastikust katted, 72mm/92mm, (komplektis 1936 + 1937 + 1939), uksele paksusega 40-63mm |
| 3630/4 | NPAM26000200000 | 40,28 | Alumiiniumist poom, 1200mm |
| 3622 | NF9362290000 | 17,99 | Jagatud kara 9mm, 55/55mm |
| P1769/66 | NF9176990660 | 6,61 | Vasturaud, tsingitud, 29/46,5x196mm, universaalne, lukukorpusele 1769/46 |
| 2919/02 | NF9291902000 | 40,22 | Link-nupp südamikukate, must plastik, kara 9mm, 72mm, uksele paksusega 40-63mm |
| 2916/02 | NF9291602000 | 25,92 | Link-link südamikukate, must plastik, kara 9mm, 72mm, uksele paksusega 40-63mm |
| Sileuksele - passiivne pool | | | |
| 1921/21 | NF9192121005 | 37,57 | Lukuraam passiivsele ukselehele, universaalne, backset 65mm, tsingitud esiplaat 24x235mm, kara 9mm, tuletõkkeuksele |
| 1932 | NF9193290010 | 91,81 | Tsingitud vardad passiivsele uksepoolele, 2x1200mm |
| 1935 | NF9193500000 | 58,99 | Automaatne riiv, üles ukselehe sisse |
| LISAD | | | |
| 1936 | NF9193600000 | 5,56 | Alumise varda juhik ukselehe sisse, must plastik |
| 1937 | NF9193700000 | 7,93 | Ülemise varda juhik üles ukselehe sisse, must plastik |
| 1939 | NF9193900000 | 19,31 | Alumise varda vastus uksepaku sisse, must plastik |

Evakuatsioonitooted: Minipad

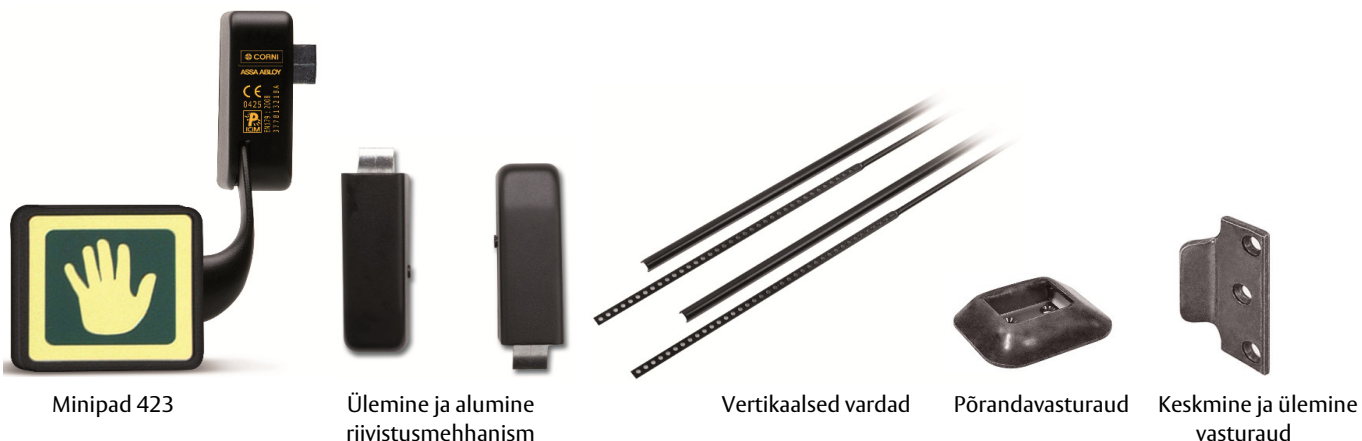

Minipad 423

Ülemine ja alumine riivistusmehhanism

Vertikaalsed vardad

Pörandavasturauud

Keskmine ja ülemine vasturauud

| Toode | Tellimisnumber | Hind | Märkused |
|--|----------------|---------------|---|
| Pinnapealne evakuatsiooniriiv Minipad | | | |
| Minipad 423 | N4230600100 | 108,48 | Pinnapealne, parem, värvus must |
| Minipad 423 | N4230600100GR | 120,24 | Pinnapealne, parem, värvus hall |
| Minipad 423 | N4230600200 | 108,48 | Pinnapealne, vasak, värvus must |
| Minipad 423 | N4230600200GR | 120,24 | Pinnapealne, vasak, värvus hall |
| Riivistusmehhanism | N0342900000 | 102,68 | Ülemine ja alumine riivistusmehhanism, vasturauad komplektis, värvus must |
| Riivistusmehhanism | N0342900000GR | 166,00 | Ülemine ja alumine riivistusmehhanism, vasturauad komplektis, värvus hall |
| Vardad | N0444400000 | 54,60 | Vertikaalsed vardad, värvus must, max 2,2m |
| Vardad | N0444400000GR | 83,40 | Vertikaalsed vardad, värvus hall, max 2,2m |
| Vardad | N0444401000 | 49,24 | Vertikaalsed vardad, värvus must, max 2,4m |
| Vardad | N0444401000GR | 87,00 | Vertikaalsed vardad, värvus hall, max 2,4m |
| Vardad | N0444402000 | 70,40 | Vertikaalsed vardad, värvus must, max 2,6m |
| Vardad | N0444402000GR | 89,40 | Vertikaalsed vardad, värvus hall, max 2,6m |
| Lisad | | | |
| Vasturauud | N0240002000 | 6,72 | Pörandavasturauud |
| Vasturauud | N0240003000 | 9,60 | Keskmine ja ülemine vasturauud |

Minipadi on võimalik kasutada kolme erineva variandina:

- 1) Keskmine lukustuspunkt
- 2) Alumine ja ülemine lukustuspunkt (keskmine punkt on võimalik sisse riivistada)
- 3) Alumine, keskmine ja ülemine lukustuspunkt



LÄBIPÄÄSUSÜSTEEM: ASSA ABLOY Incedo Lite

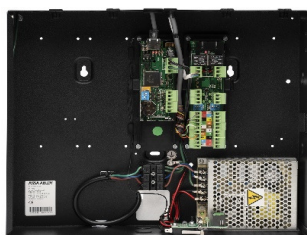

M50 kontrollerr



DM5 uksemoodul



CP5 kontrollerr



DP5 uksemoodul

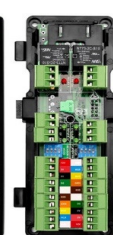

| Toode | Tellimis-number | Hind | Märkused |
|--|-----------------|--------|--|
| Metallkasti ja toiteploki versioon | | | |
| Incedo läbipääsusüsteemi kontrollerr M50 | EAC-M50 | 562,16 | M50 kontrollerr musta värvi metallkastis (L=383 K=313 S=82mm) koos toiteploki (5A) ja ühe DM5 uksemooduliga kahele kaardilugejale. Võimalik lisada juurde veel kolm DM5 uksemoodulit. |
| Incedo uksemoodul DM5 | EAC-DM5 | 134,64 | DM5 uksemoodul kahele kaardilugejale. Mõeldud paigaldamiseks M50 metallkasti |
| Plastikkabis versioon (ilma toiteploki) | | | |
| Incedo läbipääsusüsteemi kontrollerr CP5 | EAC-CP5 | 297,20 | CP5 kontrollerr plastikkabis (L=99 K=186 S=57mm), ilma toite- ja uksemoodulita. Vajab töös vähemalt ühte DP5 uksemoodulit. Kontrollerriga võimalik ühendada kuni neli DP5 uksemoodulit |
| Incedo uksemoodul DP5 | EAC-DP5 | 214,00 | DP5 uksemoodul plastkabis ühendamiseks CP5-ga. Kahele kaardilugejale |

Ühe M50 või CP5 kontrolleri külge saab lisamoodulite abil kokku ühendada kuni 8 kaardilugejat. Täiendavate kontrollerrite lisamisega saab Incedo Lite läbipääsusüsteemis olla kuni 32 kaardilugejat. Ühe peakontrolleri (Master) külge saab ühendada maksimaalselt 6 lisakontrollerrit (Slave)



MPS/MPB

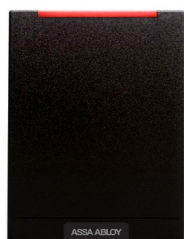

SPS/SPB



PPS/PPB



Tag/Kiip

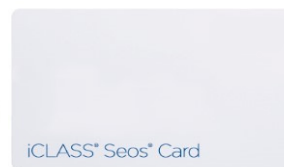

Läbipääsukaart

| Toode | Tellimis-number | Hind | Märkused |
|--|-----------------|--------|--|
| Incedo Wiegand kaardilugejad | | | |
| Kontaktivaba tavamõõduline kaardilugeja MPS | RDR-MPS | 144,76 | 13,56MHz tavamõõduline pinnapealse paigaldusega kaardilugeja (L=48 K=103 S=23mm), 5-12V DC, IP55. Suudab lugeda iClass, iClass Seos, MIFARE Classic, MIFARE DESFire EV1/EV2 kaarte |
| Kontaktivaba lai kaardilugeja SPS | RDR-SPS | 255,54 | 13,56MHz suurema lugemiskaugusega, pinnapealse paigaldusega kaardilugeja (L=85 K=122 S=24mm), 5-12V DC, IP55. Suudab lugeda iClass, iClass Seos, MIFARE Classic, MIFARE DESFire EV1/EV2 kaarte |
| Kontaktivaba koodpaneeliga kaardilugeja PPS | RDR-PPS | 465,94 | 13,56MHz koodpaneeliga pinnapealse paigaldusega kaardilugeja (L=85 K=122 S=24mm), 5-12V DC, IP55. Suudab lugeda iClass, iClass Seos, MIFARE Classic, MIFARE DESFire EV1/EV2 kaarte |
| Incedo Wiegand BLE (Bluetooth Low Energy) lugejad | | | |
| Kontaktivaba tavamõõduline BLE kaardilugeja MPB | RDR-MPB | 223,18 | Omab kõiki RDP-MPS võimalusi, lisaks sisseehitatud BLE võimalused mobiilsete võtmete kasutamiseks ja lugeja seadistamiseks HID Reader Manager äppiga, 5-12V DC, IP55 |
| Kontaktivaba lai BLE kaardilugeja SPB | RDR-SPB | 333,90 | Omab kõiki RDP-SPS võimalusi, lisaks sisseehitatud BLE võimalused mobiilsete võtmete kasutamiseks ja lugeja seadistamiseks HID Reader Manager äppiga, 5-12V DC, IP55 |
| Kontaktivaba koodpaneeliga BLE kaardilugeja PPB | RDR-PPB | 544,28 | Omab kõiki RDP-PPS võimalusi, lisaks sisseehitatud BLE võimalused mobiilsete võtmete kasutamiseks ja lugeja seadistamiseks HID Reader Manager äppiga, 5-12V DC, IP55 |
| Incedo lisad | | | |
| iClass Seos läbipääsukaart | RDR-8KC-1 | 5,59 | iClass Seos õhuke valget värvi 8k läbipääsukaart, mis on mõeldud kasutamiseks Incedo läbipääsusüsteemis |
| iClass Seos Tag/ Kiip | RDR-8KT-1 | 7,19 | iClass Seos väike halli/musta värviga 8k Tag/Kiip, mis on mõeldud kasutamiseks Incedo läbipääsusüsteemis |

Yale tabalukud: Basic ja General



Y1120B



Y110JB



Y115B



Y150B

| Tellimis-number | Triipkood | Korpuse laius (mm) | Hind | Märkused |
|---|---------------|--------------------|--------------|--|
| Basic seeria 110: Messingist korpusega tabalukud | | | | |
| Y110JB/15/111/4 | 5052847099698 | 15 | 18,72 | Metallist aasaga messingist tabalukk, 4 tk pakis |
| Y110B/20/111/1 | 5052847099346 | 20 | 6,00 | Metallist aasaga messingist korpusega tabalukk |
| Y110B/20/111/2 | 5052847099353 | 20 | 10,56 | Metallist aasaga messingist tabalukk, 2 tk pakis |
| Y110B/30/147/1 | 5052847099445 | 30 | 9,96 | Metallist aasaga messingist korpusega tabalukk |
| Y110B/40/122/1 | 5052847099483 | 40 | 13,80 | Metallist aasaga messingist korpusega tabalukk |
| Basic seeria 115: Kihilise teraskorpusega tabalukud | | | | |
| Y115B/30/117/1 | 5052847099865 | 30 | 7,68 | Lamineeritud korpusega tabalukk |
| Basic seeria 150: Messingist korpusega, numbrikombinatsiooniga, aasaga tabalukud | | | | |
| Y150B/22/120/1 | 5052847099964 | 22 | 10,20 | 3-kohalise numbrikombinatsiooniga tabalukk |
| Y150B/40/130/1 | 5052847099995 | 40 | 19,08 | 4-kohalise numbrikombinatsiooniga tabalukk |



Y120B



Y121B



Y124B



Y125B



Y220B

| Tellimis-number | Triipkood | Korpuse laius (mm) | Hind | Märkused |
|--|---------------|--------------------|--------------|--|
| General seeria 120: Messingist korpusega tabalukud | | | | |
| Y120B/40/125/1 | 5052847099704 | 40 | 18,84 | Metallist aasaga messingist korpusega tabalukk |
| Y120B/50/127/1 | 5052847099711 | 50 | 27,36 | Metallist aasaga messingist korpusega tabalukk |
| Y120B/50/163/1 | 5052847099742 | 50 | 27,96 | Metallist aasaga messingist korpusega tabalukk |
| Y120B/60/135/1 | 5052847099759 | 60 | 29,52 | Metallist aasaga messingist korpusega tabalukk |
| General seeria 121: Plastikkattega messingist tabalukud | | | | |
| Y121B/40/125/1 | 5052847099810 | 40 | 18,00 | Musta plastikuga kaetud messingist korpusega |
| General seeria 124: Messingist korpusega, lukustuspoldiga tabalukud | | | | |
| Y124B/60/110/1 | 5052847099841 | 60 | 18,48 | Lukustuspoldiga tabalukk |
| Y124B/70/115/1 | 5052847099858 | 70 | 28,08 | Lukustuspoldiga tabalukk |
| General seeria 125: Kihilise teraskorpusega tabalukud | | | | |
| Y125B/40/122/1 | 5052847099872 | 40 | 13,80 | Kihilise teraskorpusega tabalukk |
| Y125B/40/122/3 | 5052847099889 | 40 | 31,32 | Kihilise teraskorpusega tabalukk, 3tk pakis |
| Y125B/40/163/1 | 5052847099896 | 40 | 14,64 | Kihilise teraskorpusega tabalukk |
| Y125B/50/129/1 | 5052847099902 | 50 | 15,24 | Kihilise teraskorpusega tabalukk |
| Y125B/60/133/1 | 5052847099919 | 60 | 18,72 | Kihilise teraskorpusega tabalukk |
| General seeria 220: Ilmastikukindlad tabalukud | | | | |
| Y220B/51/118/1 | 5052847100035 | 51 | 14,64 | Ilmastikukindel tabalukk |
| Y220B/51/118/3 | 5052847100042 | 51 | 36,00 | Ilmastikukindel tabalukk, 3 tk pakis |
| Y220B/61/123/1 | 5052847100059 | 61 | 18,00 | Ilmastikukindel tabalukk |
| Y220B/71/130/1 | 5052847100066 | 71 | 20,76 | Ilmastikukindel tabalukk |

Yale kohvrilukud, rattatrossid, pindlukud ning uksekett



YTP3/32/350/1



Y- Football



Y-HEART-PINK



YC1/10/120/1

| Tellimis-number | Triipkood | Suurus | Hind | Märkused |
|-------------------------|---------------|---------------|--------------|--|
| Yale kohvrilukud | | | | |
| YTP3/32/350/1 | 5010609150988 | - | 18,12 | 3 numbrikombinatsiooniga pehme aasaga kohvrilukk. Koodivahetusjuhend pakis. |
| Y-FOOTBALL | 5010609159509 | - | 9,36 | Numbrikombinatsiooniga jalgpallikujuline kohvrilukk. Kolme numbrilise tabalukk, mida on lihtne seadistada ja mille koodi on lihtne uuendada. |
| Y-HEART-PINK | 5010609159493 | - | 10,32 | Numbrikombinatsiooniga südamekujuline kohvrilukk. Kolme numbrilise tabalukk, mida on lihtne seadistada ja mille koodi on lihtne uuendada. |
| Yale rattatross | | | | |
| YC1/10/120/1 | 5052847091968 | 1,2 m x 10 mm | 8,52 | Terastross |
| YC1/10/220/1 | 5052847091975 | 2,2 m x 10 mm | 11,64 | Terastross |



Y-2D-L-DL



Y-2D-L-AB



Y-2D-L-GS



Y721037005162

| Tellimis-number | Triipkood | N/A | Hind | Märkused |
|------------------|---------------|-----|--------------|---|
| Pindlukud | | | | |
| VY2D-L-AB | 4742534000045 | - | 41,52 | Sobib nii parema- kui ka vasakukäelistele 70 mm paksustele ustele, 3 võtit. Pinnakate: antiik messing. |
| VY2D-L-DL | 4742534000052 | - | 37,44 | Sobib nii parema- kui ka vasakukäelistele 70 mm paksustele ustele, 3 võtit. Pinnakate: harjatud nikkel. |
| VY2D-L-GS | 4742534000069 | - | 37,44 | Sobib nii parema- kui ka vasakukäelistele 70 mm paksustele ustele, 3 võtit. Pinnakate: must. |
| Uksekett | | | | |
| Y721037005162 | 5010608103701 | - | 14,52 | Uksekett, kroom |

Yale südamikud ja ukseulgur



Kahepoolne südamik



Väändenuuga südamik



Ovaalne südamik

| Tellimis-number | Triipkood | Südamiku pikkus (mm) | Hind | Märkused |
|--|---------------|----------------------|--------------|---|
| Kahepoolne südamik, 5-pinnine, 3 võtit | | | | |
| 10-0552-3030-00-2201 | 5052847069752 | 30/30 | 16,08 | Kahepoolne südamik (võti/võti), 5-pinnine, 3 võtit, matt nikkel |
| 10-0552-3035-00-2201 | 5052847069790 | 30/35 | 16,74 | Kahepoolne südamik (võti/võti), 5-pinnine, 3 võtit, matt nikkel |
| 10-0552-3040-00-2201 | 5052847069813 | 30/40 | 17,40 | Kahepoolne südamik (võti/võti), 5-pinnine, 3 võtit, matt nikkel |
| 10-0552-3050-00-2201 | 5052847069851 | 30/50 | 18,36 | Kahepoolne südamik (võti/võti), 5-pinnine, 3 võtit, matt nikkel |
| 10-0552-3535-00-2201 | 5052847069936 | 35/35 | 17,04 | Kahepoolne südamik (võti/võti), 5-pinnine, 3 võtit, matt nikkel |
| 10-0552-4040-00-2201 | 5052847070079 | 40/40 | 18,96 | Kahepoolne südamik (võti/võti), 5-pinnine, 3 võtit, matt nikkel |
| 10-0552-5050-00-2201 | 5052847070192 | 50/50 | 22,20 | Kahepoolne südamik (võti/võti), 5-pinnine, 3 võtit, matt nikkel |
| Väändenuuga südamik, 5-pinnine, 3 võtit | | | | |
| 10-0553-3030-CK-2201 | 5052847070611 | 30/30 | 19,32 | Kahepoolne südamik (nupp/võti), 5-pinnine, 3 võtit, matt nikkel |
| 10-0553-3535-CK-2201 | 5052847070819 | 35/35 | 20,58 | Kahepoolne südamik (nupp/võti), 5-pinnine, 3 võtit, matt nikkel |
| Ovaalne südamik, 5-pinnine, 3 võtit | | | | |
| YA35CT | 4742534000182 | 30 | 18,12 | Skandinaavia ovaalne südamik, 5-pinnine südamikumehhanism, 3 võtit. Pakend: karp |
| VYA35CT | 4742534000175 | 30 | 20,40 | Skandinaavia ovaalne südamik, 5-pinnine südamikumehhanism, 3 võtit. Pakend: blisterpakend |



300-seeria

| Tellimis-number | Triipkood | N/A | Hind | Märkused |
|-----------------------|---------------|-----|--------------|---|
| Yale ukseulgur | | | | |
| 30-0300-0001-00-6001 | 5052847043950 | - | 47,04 | Käärvarrega sulgur, korpuse kõrgus 61 mm, EN 2-4, hõbe |
| 30-0300-0001-00-7501 | 5052847043974 | - | 47,04 | Käärvarrega sulgur, korpuse kõrgus 61 mm, EN 2-4, pruun |
| 30-0300-0001-00-5001 | 5052847043967 | - | 47,04 | Käärvarrega sulgur, korpuse kõrgus 61 mm, EN 2-4, valge |

Yale võtmekapid, rahakapp ja seifid



YKB/200/CB2



YKB/540/CB2



Y-CB0900NFP

| Tellimis-number | Triipkood | Mõõdud (mm) | Hind | Märkused |
|----------------------------------|---------------|----------------|--------------|--------------------|
| Yale võtmekapp / rahakarp | | | | |
| YKB/200/CB2 | 5010609081572 | 200 x 160 x 80 | 27,60 | Võtmekapp 20 võtit |
| YKB/540/CB2 | 5010609184266 | 300 x 40 x 80 | 37,56 | Võtmekapp 46 võtit |
| Y-CB0800NFP | 5010609081565 | 90 x 200 x 60 | 24,60 | Rahakarp |



YSEM/250/EG1



YLEM/200/EG1



YSEM/400/EG1



YSEM/520/EG1

| Tellimis-number | Triipkood | Mõõdud (mm) | Hind | Märkused |
|---|---------------|--|---------------|---|
| Maximum Security Motorised Safes | | | | |
| YSEM/250/EG1 | 5052847107690 | V: 250 x 300 x 300 S: 240 x 337 x 230 | 333,60 | Yale seif Home, välimõõdud 250 x 350 x 300 mm, sisemõõdud 240 x 337 x 230, värvus: hall |
| YLEM/200/EG1 | 5052847107683 | V: 200 x 480 x 350 S: 190 x 467 x 280 | 364,80 | Yale seif Laptop, välimõõdud 200 x 480 x 350 mm, sisemõõdud 190 x 467 x 280, värvus: hall |
| YSEM/400/EG1 | 5052847107706 | V: 400 x 350 x 340 S: 390 x 337 x 270 | 426,00 | Yale seif Office, välimõõdud 400 x 350 x 340 mm, sisemõõdud 390 x 337 x 270, värvus: hall |
| YSEM/520/EG1 | 5052847107713 | V: 520 x 350 x 360 S: 510 x 337 x 290 | 498,00 | Yale seif Professional, välimõõdud 520 x 350 x 360 mm, sisemõõdud 510 x 337 x 290, värvus: hall |



YSEB/200/EB1



YSEB/250/EB1



YLEB/200/EB1



YSEB/400/EB1

| Tellimis-number | Triipkood | Mõõdud (mm) | Hind | Märkused |
|--------------------------------------|---------------|--|---------------|--|
| High Security Motorised Safes | | | | |
| YSEB/200/EB1 | 5052847107737 | V: 200 x 350 x 200 S: 192 x 345 x 145 | 217,20 | Yale seif Compact, välimõõdud 200 x 350 x 200 mm, sisemõõdud 192 x 345 x 145, värvus: must |
| YSEB/250/EB1 | 5052847107744 | V: 250 x 350 x 300 S: 242 x 345 x 245 | 250,80 | Yale seif Home, välimõõdud 250 x 350 x 300 mm, sisemõõdud 242 x 345 x 245, värvus: must |
| YLEB/200/EB1 | 5052847107720 | V: 200 x 480 x 350 S: 192 x 475 x 295 | 280,80 | Yale seif Laptop, välimõõdud 200 x 480 x 350 mm, sisemõõdud 192 x 475 x 295, värvus: must |
| YSEB/400/EB1 | 5052847107751 | V: 400 x 350 x 340 S: 392 x 345 x 285 | 304,80 | Yale seif Office, välimõõdud 400 x 350 x 340 mm, sisemõõdud 392 x 345 x 285, värvus: must |



YFM/352/FG2/B



YFM/420/FG2/B



YFM/520/FG2/B

| Tellimis-number | Triipkood | Mõõdud (mm) | Hind | Märkused |
|-------------------|---------------|--|---------------|---|
| Fire Safes | | | | |
| YFM/352/FG2/B | 5052847068861 | V: 352 x 412 x 363 S: 260 x 320 x 234 | 394,80 | Yale tulekindel seif Medium, välimõõdud: 352 x 412 x 363 mm, sisemõõdud 260 x 320 x 234 mm, värvus hall |
| YFM/420/FG2/B | 4893862039495 | V: 412 x 352 x 433 S: 320 x 260 x 304 | 472,80 | Yale tulekindel seif Large, välimõõdud 412 x 352 x 433 mm, sisemõõdud 320 x 260 x 304, värvus hall |
| YFM/520/FG2/B | 4893862039501 | V: 514 x 404 x 440 S: 410 x 300 x 300 | 512,40 | Yale tulekindel seif Extra Large, välimõõdud 514 x 404 x 440 mm, sisemõõdud 410 x 300 x 300 mm, värvus hall |



YSV/170/DB1



YSV/250/127/1

| Tellimis-number | Triipkood | Mõõdud (mm) | Hind | Märkused |
|--------------------------------|---------------|--|---------------|--|
| Standard Security safes | | | | |
| YSV/170/DB1 | 5052847033883 | V: 170 x 230 x 170 S: 160 x 220 x 110 | 77,28 | Yale seif Mini, välimõõdud: 170 x 230 x 170 mm, sisemõõdud 160 x 220 x 110, värvus: must |
| YSV/250/DB1 | 5010609182217 | V: 250 x 350 x 250 S: 240 x 340 x 200 | 123,60 | Yale seif, välimõõdud 250 x 350 x 250, sisemõõdud 240 x 340 x 200, värvus: must |

ASSA ABLOY

Opening Solutions

:DO:RE:MI: seeria, roostevabast terasest



:DO:

:RE:

:MI:

Holgaard



:DO:

:RE:

:MI:

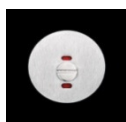

wc indikaator

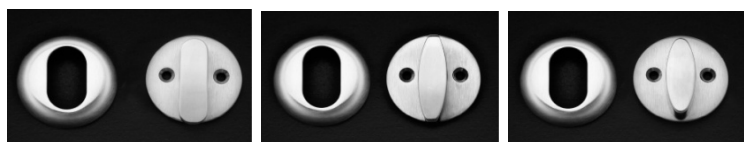

:DO:

:RE:

:MI:



:DO:

:RE:

:MI:

Plaatmuuk lukuraamid



910-35



911-50



309 EVO



Võti plaatmuuk-
lukuraamidele

Classic kitsasprofiilkatted 28 mm backset-iga Classic raamidele



4159

4359

4459

4859

4959

5059

5159

5359

5459

5859

5959

Võtmevakatted plaatmuuk lukuraamidele



5301



9302



9322



9354

ASSA ABLOY

Opening Solutions

Kapilukud



8450
10450



8950
10950



1592



2592



Kaardilukk



Mündilukk
8



Mündilukk ELITE



391 350



390 785



390 684

Mittepunktilukud, vasturauad, kremoonid, garaaži lukud

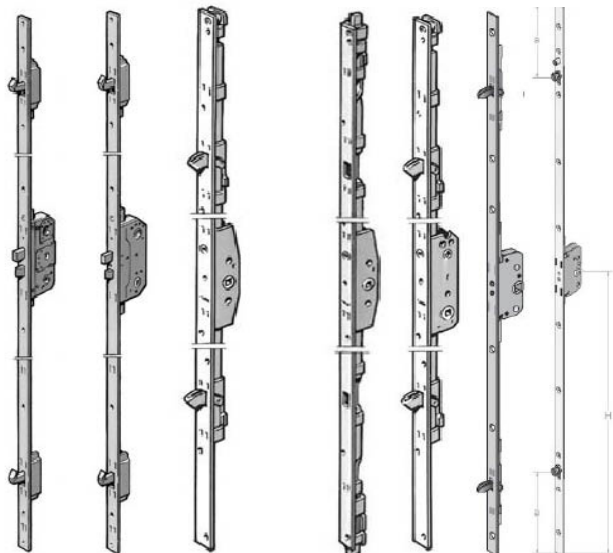

M5100 M5000 S1151 S1452 S3151 S1601 S1801



560/13 560/19 560L/19

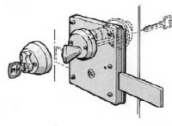

110



62R 63R

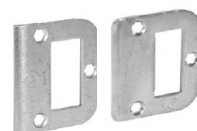

5144 5145

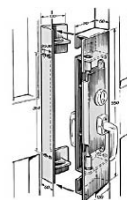

485



5950 4700 4950

Akna ja ukse fiksaatorid



85

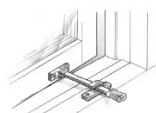

86

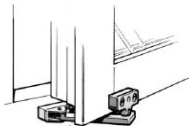

92

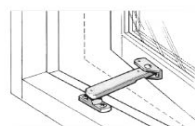

93



184



202, 220, 225, 230



270, 271



523T



533T, 534R



522, 532



392, 393



Classic RFID



Signature RFID



Essence



Allure



Elsafe Zenith



Elsafe Infinity

ASSA ABLOY

Opening Solutions

CLIQ Remote



CLIQ ümarsüdamik ja võti



Kaasaskantav programmeerimisseade Seinale paigaldatav programmeerimisseade



Blank lined page for writing.

ASSA ABLOY Group on
läbipääsulahenduste
globaalne liider. Aitame
inimestel tunda end iga päev
palju turvalisemalt, ohutumalt
ja maailmale avatumalt.

ASSA ABLOY

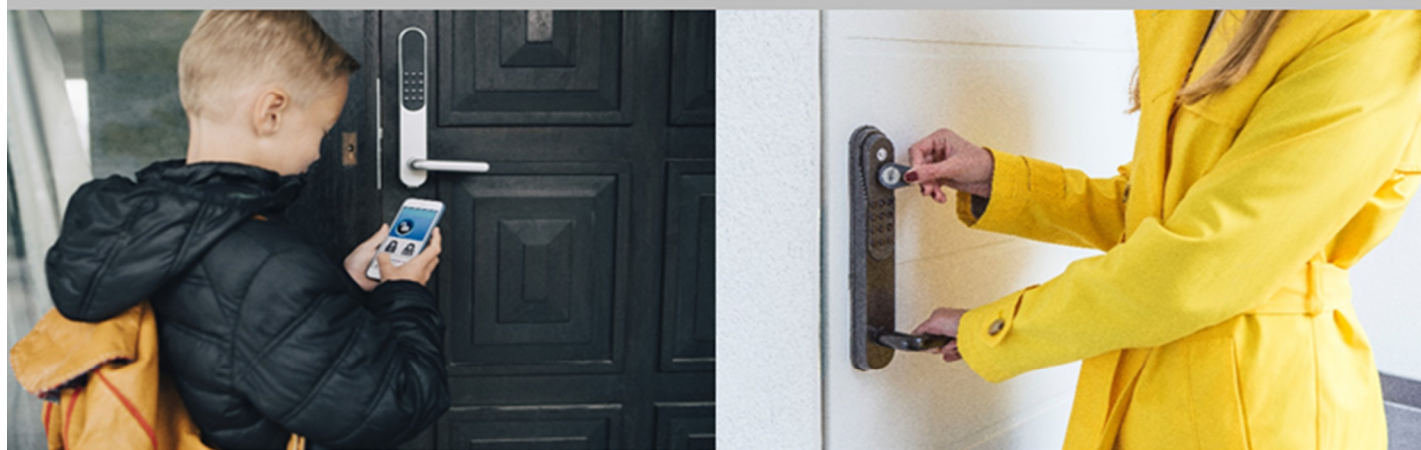

ASSA ABLOY Baltic AS

Prüisle tee 10
13914 Tallinn
Eesti
eesti@assaabloy.com
www.assaabloyopeningsolutions.ee

Apuzes iela 34B
LV-1046 Rīga
Lāti
serviss@assaabloy.com
www.assaabloyopeningsolutions.lv

Ukmergės g. 427
LT-12107 Vilnius
Leedu
prekyba@assaabloy.lt
www.assaabloyopeningsolutions.lt